

SHEET NO LIST OF DRAWING MEDICAL GASES SYSTEM

MG-01	RISER PIPING LIST OF DRAWING SYMBOLS & DESCRIPTION
MG-02	MEDICAL GAS SYSTEM 1st. FLOOR PLAN
MG-03	MEDICAL GAS SYSTEM 2nd. FLOOR PLAN
MG-04	MEDICAL GAS SYSTEM 3rd. FLOOR PLAN
MG-05	MEDICAL GAS SYSTEM 4th. FLOOR PLAN
MG-06	MEDICAL GASES SYSTEM DETAIL TYPICAL 1
MG-07	MEDICAL GASES SYSTEM DETAIL TYPICAL 2
MG-08	MEDICAL GASES SYSTEM SPECIFICATION 1
MG-09	MEDICAL GASES SYSTEM SPECIFICATION 2

Medical Gas Legends/Symbols

	Wall/Console Station OC Outlet, Oxy		Multi-Service Master/Slave Alarm
	Wall/Console Station OC Outlet, N2O		Manometric Pressure Switches
	Wall/Console Station OC Outlet, Air		Piston Pressure Switches
	Wall/Console Station OC Outlet, Vac		Check/One-Way Valve
	Wall/Console Bottle Slide		Reduction Valve/Regulator
	Nitrogen/Air Pressure Control Unit		Copper Tubes Line
	Evacuation/Venturi w/Control Knob		Stainless Steel Flexible Connection
	Wall Column for Outlets Accommodation		OR Column Variable Up-Down 45 cm.(Complete Set)
	Shut-Off Valve for Lateral Line		OR Modular Single Arm Pendants (Complete Set)
	Zone Valve in Box w/Gauge		ICU Vertical Power Column (Complete Set)
	Line-Area Pressure Alarm		
	Air Jet 55 psi Quick Connection/w Air Gun & Hose 5 m.		

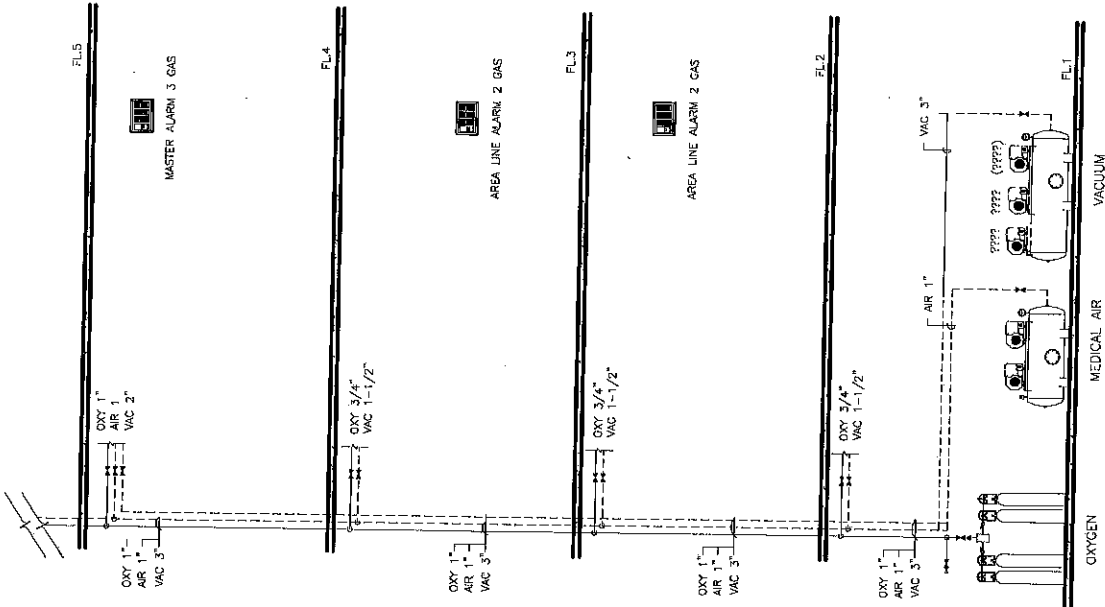

RISER DIAGRAM

Handwritten notes and signatures at the bottom right of the page.

Project information and drawing details, including a title block with text in Thai and English, and a date stamp of 01/09.

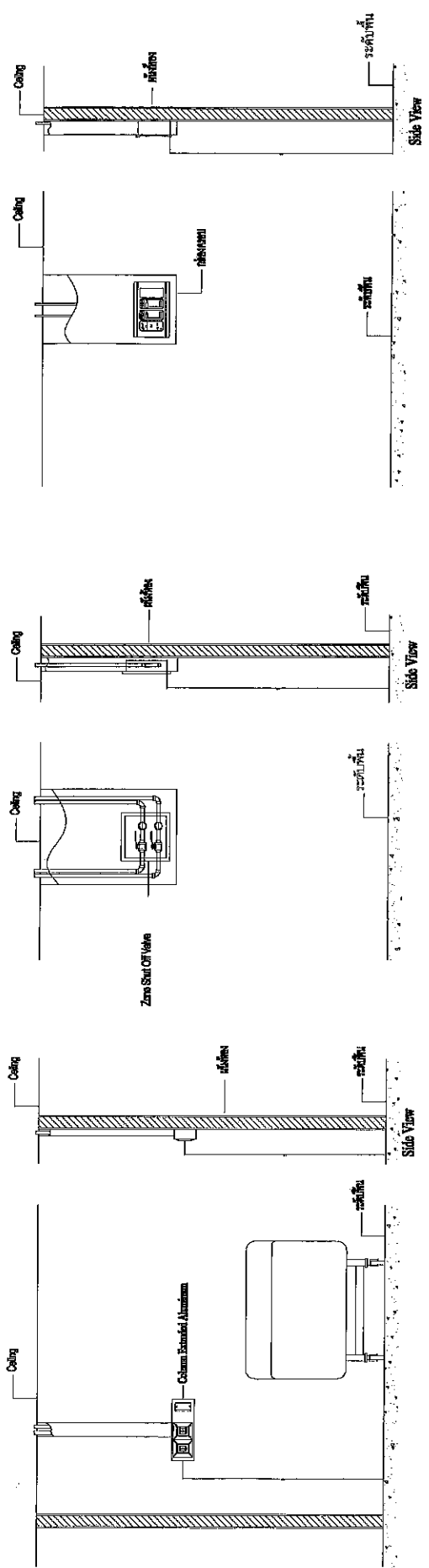

แบบแปลนที่ติดตั้ง Wall Outlet (Typical)

แบบแปลนที่ติดตั้ง Zone Shut Off Valve (Typical)

แบบแปลนที่ติดตั้ง Line Area Alarm (Typical)

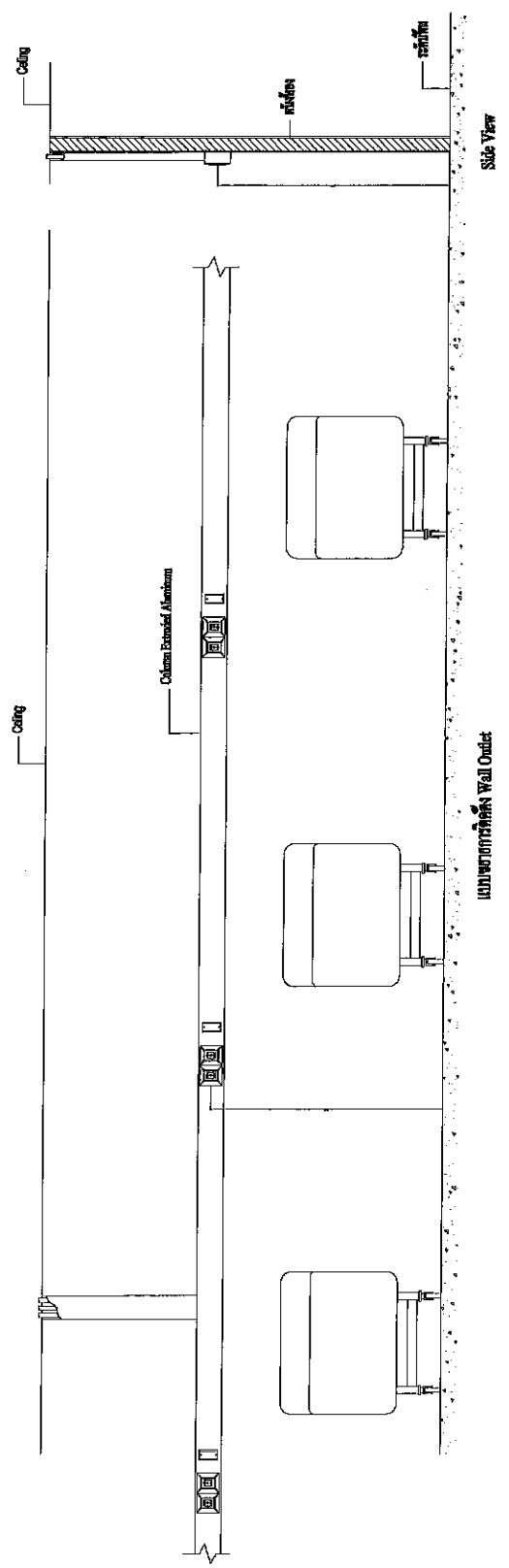

แบบแปลนที่ติดตั้ง Wall Outlet

บริษัท บิวโร อีเอส
BUREAU ENGINEERING & SURVEY
 บริษัท วิศวกรรมการออกแบบ
 และที่ปรึกษา 44 ถนนสุขุมวิท
 แขวงคลองเตย เขตคลองเตย
 กรุงเทพมหานคร

Project: MEDICAL GAS SYSTEM
 Detail: TYPICAL 2

Scale: 1:100
 Date: 07/09
 Rev: 09

Author: [Signature]
 Check: [Signature]
 Date: 07/09

Copyright © 2009 by Bureau Engineering & Survey. All Rights Reserved.

Handwritten notes and signatures in Thai script, including 'SMS.' and 'SMS.' with a signature.

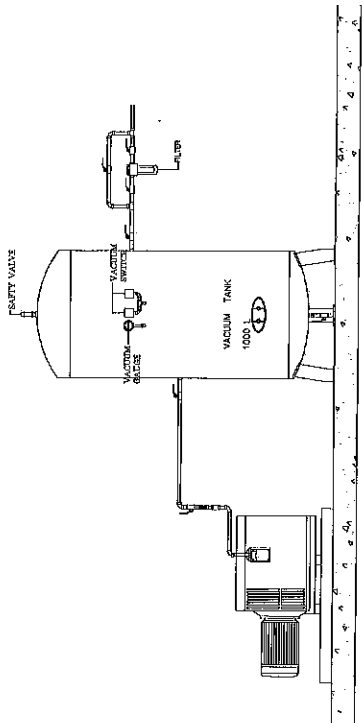

VACUUM PUMP (TRI-PLEX CONTROL TYPE) ติดตั้งร่วมกับห้องติดเชื้อ 2 ชุด

แบบขยายการติดตั้งเครื่องผลิตสุญญากาศทางการแพทย์

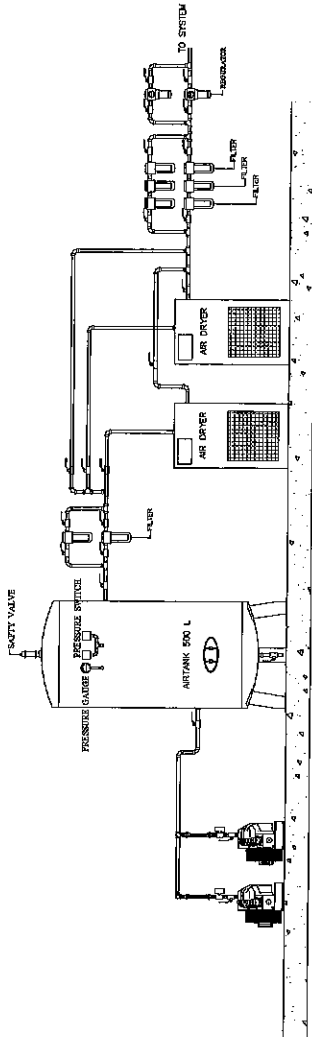

AIR COMPRESSOR AIR COMPRESSOR (DOUPLEX CONTROL TYPE)

แบบขยายการติดตั้งเครื่องผลิตอากาศทางการแพทย์

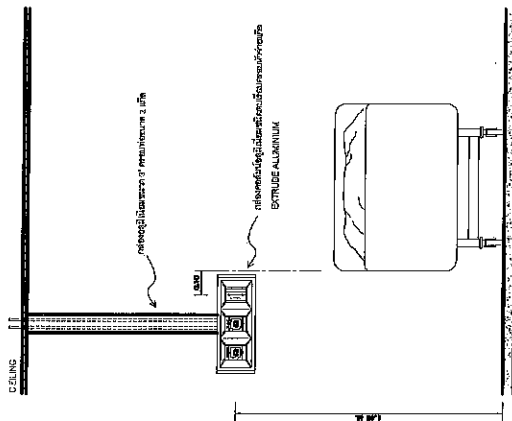

รายละเอียดการติดตั้งหัวจ่ายอากาศทางการแพทย์ในห้องติดเชื้อ 2

SCALE: NONE

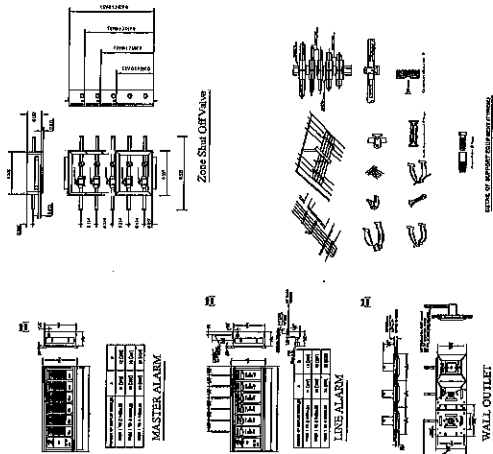

SCALE OF DRAWING: 1:1

1. *[Signature]*
 2. *[Signature]*
 3. *[Signature]*
 4. *[Signature]*

