



ประกาศจังหวัดชัยนาท

เรื่อง ประกวดราคาซื้อวัสดุงานบ้านงานครัว จำนวน ๒๙ รายการ
ด้วยวิธีประกวดราคาอิเล็กทรอนิกส์ (e-bidding)

จังหวัดชัยนาท มีความประสงค์จะประกวดราคาซื้อวัสดุงานบ้านงานครัว จำนวน ๒๙ รายการ ด้วยวิธีประกวดราคาอิเล็กทรอนิกส์ (e-bidding) ราคาของงานซื้อ ในการประกวดราคานี้ เป็นเงินทั้งสิ้น ๗๙๓,๕๙๐.๐๐ บาท (เจ็ดแสนเก้าหมื่นสามพันห้าร้อยเก้าสิบบาทถ้วน) ดังนี้

๑. ผ้าสีเหลี่ยม ๒ ชั้น ขนาด ๖๐*๖๐ ซม. จำนวน ๕๕๐ ชิ้น ราคาชิ้นละ ๖๕.-บาท รวมเป็นเงิน ๓๕,๒๐๐.-บาท (สามหมื่นห้าพันสองร้อยบาทถ้วน)
๒. ผ้าสีเหลี่ยม ๒ ชั้น ขนาด ๖๐*๖๐ ซม. เจาะกลางเส้นผ่านศูนย์กลาง ๑๓ ซม.จำนวน ๒๕๐ ชิ้น ราคาชิ้นละ ๖๙.-บาท รวมเป็นเงิน ๑๗,๒๕๐.-บาท (หนึ่งหมื่นเจ็ดพันสองร้อยห้าสิบบาทถ้วน)
๓. ผ้าสีเหลี่ยม ๒ ชั้น ขนาด ๘๕*๘๕ ซม.จำนวน ๒๕๐ ชิ้น ราคาชิ้นละ ๑๓๒.-บาท รวมเป็นเงิน ๓๓,๐๐๐.-บาท (สามหมื่นสามพันบาทถ้วน)
๔. ผ้าสีเหลี่ยม ๒ ชั้น ขนาด ๘๕*๘๕ ซม. เจาะกลางเส้นผ่านศูนย์กลาง ๑๕ ซม.จำนวน ๘๐ ชิ้น ราคาชิ้นละ ๑๔๒.-บาท รวมเป็นเงิน ๑๑,๓๖๐.-บาท (หนึ่งหมื่นหนึ่งพันสามร้อยหกสิบบาทถ้วน)
๕. ผ้าสีเหลี่ยมชั้นเดียว ขนาด ๑๒๐*๑๒๐ ซม. จำนวน ๑๒๐ ชิ้น ราคาชิ้นละ ๑๑๒.-บาท รวมเป็นเงิน ๑๓,๔๔๐.-บาท (หนึ่งหมื่นสามพันสี่ร้อยสี่สิบบาทถ้วน)
๖. Suture book สีเขียว ๑ ชั้น ๓ แผ่น ขนาด ๒๕*๓๐ ซม. จำนวน ๑๒๐ ชิ้น ราคาชิ้นละ ๔๐.-บาท รวมเป็นเงิน ๔,๘๐๐.-บาท (สี่พันแปดร้อยบาทถ้วน)
๗. ถุงใส่ผ้าเปียก จำนวน ๑๒๐ ชิ้น ราคาชิ้นละ ๓๔๐.-บาท รวมเป็นเงิน ๔๐,๘๐๐.-บาท (สี่หมื่นแปดร้อยบาทถ้วน)
๘. ถุงใส่ผ้าเปียก สีเขียว จำนวน ๑๒๐ ชิ้น ราคาชิ้นละ ๒๙๐.-บาท รวมเป็นเงิน ๓๔,๘๐๐.-บาท (สามหมื่นสี่พันแปดร้อยบาทถ้วน)
๙. ปดล็อกโต๊ะเมโย สีเขียว ขนาด ๒๔*๔๓ ซม. นิ้ว ๑ ชั้น จำนวน ๑๒๐ ชิ้น ราคาชิ้นละ ๑๑๐.-บาท รวมเป็นเงิน ๑๓,๒๐๐.-บาท (หนึ่งหมื่นสามพันสองร้อยบาทถ้วน)
๑๐. ปดล็อกหมอน ขนาด ๔๕*๖๒.๕ ซม. มีลิ้น ๑๕ ซม.จำนวน ๖๐๐ ชิ้น ราคาชิ้นละ ๔๕.-บาท รวมเป็นเงิน ๒๗,๐๐๐.-บาท (สองหมื่นเจ็ดพันบาทถ้วน)
๑๑. ปดล็อกหมอนสีเขียว ขนาด ๔๕*๖๒.๕ ซม.จำนวน ๘๐ ชิ้น ราคาชิ้นละ ๔๕.-บาท รวมเป็นเงิน ๓,๖๐๐.-บาท (สามพันหกร้อยบาทถ้วน)

๑๒. ผ้า Plain สีเขียว ขนาด ๒๐๐*๓๐๐ ซม. จำนวน ๑๘๐ ชิ้น ราคาชิ้นละ ๓๓๐.-บาท รวมเป็นเงิน ๕๙,๔๐๐.-บาท (ห้าหมื่นเก้าพันสี่ร้อยบาทถ้วน)
๑๓. ผ้า Sterile sheet สีเขียว ขนาด ๒๐๐*๓๐๐ ซม. เจาะกลางวงกลม จำนวน ๑๒๐ ชิ้น ราคาชิ้นละ ๓๓๐.-บาท รวมเป็นเงิน ๓๙,๖๐๐.-บาท (สามหมื่นเก้าพันหกร้อยบาทถ้วน)
๑๔. ผ้า Lap Sheet จำนวน ๑๘๐ ชิ้น ราคาชิ้นละ ๓๓๐.-บาท รวมเป็นเงิน ๕๙,๔๐๐.-บาท (ห้าหมื่นเก้าพันสี่ร้อยบาทถ้วน)
๑๕. ผ้าขาวเตียง ๑ ชั้น สีขาว ขนาด ๑๐๕*๑๘๐ ซม.จำนวน ๓๕๐ ชิ้น ราคาชิ้นละ ๑๒๐.-บาท รวมเป็นเงิน ๔๒,๐๐๐.-บาท (สี่หมื่นสองพันบาทถ้วน)
๑๖. ผ้าเช็ดมือ จำนวน ๓๕๐ ชิ้น ราคาชิ้นละ ๒๓.-บาท รวมเป็นเงิน ๘,๐๕๐.-บาท (แปดพันห้าสิบบาทถ้วน)
๑๗. ผ้าปูเตียง ขนาด ๑๔๘*๒๕๐ ซม. จำนวน ๒๕๐ ชิ้น ราคาชิ้นละ ๑๘๐.-บาท รวมเป็นเงิน ๔๗,๕๐๐.-บาท (สี่หมื่นเจ็ดพันห้าร้อยบาทถ้วน)
๑๘. ผ้าปูเตียงสีเขียว ขนาด ๑๒๐*๑๘๐ ซม. จำนวน ๑๘๐ ชิ้น ราคาชิ้นละ ๑๖๕.-บาท รวมเป็นเงิน ๒๙,๗๐๐.-บาท (สองหมื่นเก้าพันเจ็ดร้อยบาทถ้วน)
๑๙. ผ้ายาง จำนวน ๒๐๐ ชิ้น ราคาชิ้นละ ๕๕.-บาท รวมเป็นเงิน ๑๑,๐๐๐.-บาท (หนึ่งหมื่นบาทถ้วน)
๒๐. ผ้ายางรองปูเตียงผ่าตัด จำนวน ๑๘๐ ชิ้น ราคาชิ้นละ ๗๐.-บาท รวมเป็นเงิน ๑๒,๖๐๐.-บาท (หนึ่งหมื่นสองพันหกร้อยบาทถ้วน)
๒๑. ผ้าสีเหลี่ยม ๑ ชั้น สีเขียว ขนาด ๘๐*๑๓๐ ซม.จำนวน ๔๐๐ ชิ้น ราคาชิ้นละ ๗๐.-บาท รวมเป็นเงิน ๒๘,๐๐๐.-บาท (สองหมื่นแปดพันบาทถ้วน)
๒๒. ผ้าสีเหลี่ยม ๒ ชั้น สีเขียว ขนาด ๔๐*๔๐ ซม. จำนวน ๑๘๐ ชิ้น ราคาชิ้นละ ๓๕.-บาท รวมเป็นเงิน ๖,๓๐๐.-บาท (หกพันสามร้อยบาทถ้วน)
๒๓. ผ้าสีเหลี่ยม ๒ ชั้น สีเขียว ขนาด ๖๐*๖๐ ซม. จำนวน ๒๐๐ ชิ้น ราคาชิ้นละ ๔๕.-บาท รวมเป็นเงิน ๙,๐๐๐.-บาท (เก้าพันบาทถ้วน)
๒๔. ผ้าสีเหลี่ยม ๒ ชั้น สีเขียว ขนาด ๘๐*๑๓๐ ซม. เจาะกลางตาเล็ก จำนวน ๘๐ ชิ้น ราคาชิ้นละ ๙๕.-บาท รวมเป็นเงิน ๗,๖๐๐.-บาท (เจ็ดพันหกร้อยบาทถ้วน)
๒๕. ผ้าสีเหลี่ยมเจาะกลางตาใหญ่ จำนวน ๘๐ ชิ้น ราคาชิ้นละ ๓๐๐.-บาท รวมเป็นเงิน ๒๔,๐๐๐.-บาท (สองหมื่นสี่พันบาทถ้วน)
๒๖. ผ้าสีเหลี่ยมสีเขียว ๒ ชั้น ขนาด ๑๐๐*๑๐๐ ซม. จำนวน ๓๓๐ ชิ้น ราคาชิ้นละ ๑๒๕.-บาท รวมเป็นเงิน ๔๑,๒๕๐.-บาท (สี่หมื่นหนึ่งพันสองร้อยห้าสิบบาทถ้วน)
๒๗. ผ้าสีเหลี่ยมสีเขียว ๒ ชั้น ขนาด ๘๐*๘๐ ซม. จำนวน ๓๓๐ ชิ้น ราคาชิ้นละ ๙๘.-บาท รวมเป็นเงิน ๓๒,๓๔๐.-บาท (สามหมื่นสองพันสามร้อยสี่สิบบาทถ้วน)
๒๘. ผ้าห่มขนหนูสีน้ำเงิน ขนาด ๑๕๐*๒๐๐ ซม. น้ำหนัก ๓๒ ปอนด์ต่อโหล จำนวน ๒๐๐ ชิ้น ราคาชิ้นละ ๔๘๐.-บาท รวมเป็นเงิน ๙๖,๐๐๐.-บาท (เก้าหมื่นหกพันบาทถ้วน)
๒๙. หมวกผ้าสีเขียว จำนวน ๑๒๐ ชิ้น ราคาชิ้นละ ๔๕.-บาท รวมเป็นเงิน ๕,๔๐๐.-บาท (ห้าพันสี่ร้อยบาทถ้วน)

ผู้ยื่นข้อเสนอต้องยื่นข้อเสนอโดยแสดงหลักฐานถึงขีดความสามารถและความพร้อมที่มีอยู่ในวันยื่น
ข้อเสนอ โดยมีรายละเอียดดังนี้

1. ผู้ยื่นข้อเสนอจะต้องมีคุณสมบัติให้เป็นไปตามเอกสารประกวดราคาอิเล็กทรอนิกส์กำหนด
2. ผู้ยื่นข้อเสนอต้องเสนอราคาทางระบบจัดซื้อจัดจ้างภาครัฐด้วยอิเล็กทรอนิกส์ในวันที่
๕ กรกฎาคม ๒๕๖๕ ระหว่างเวลา ๐๙.๐๐ น. ถึง ๑๒.๐๐ น. ซึ่งสามารถจัดเตรียมเอกสาร

ข้อเสนอได้ตั้งแต่วันที่ประกาศจนถึงวันเสนอราคา

3. ผู้สนใจสามารถดูรายละเอียดและดาวน์โหลดเอกสารประกวดราคาอิเล็กทรอนิกส์เลขที่ ๕๕/๒๕๖๕
ลงวันที่ ๔ กรกฎาคม พ.ศ. ๒๕๖๕ ผ่านทางระบบจัดซื้อจัดจ้างภาครัฐด้วยอิเล็กทรอนิกส์ ได้ตั้งแต่วันที่ประกาศ
จนถึงวันเสนอราคา ได้ที่เว็บไซต์ Phornrung@moph.go.th หรือ www.gprocurement.go.th

ประกาศ ณ วันที่ ๔ กรกฎาคม พ.ศ. ๒๕๖๕



(นายอัศวพงศ์ จุฬากรณี)

ผู้อำนวยการโรงพยาบาลชยันนาทนเรนทร
ปฏิบัติราชการแทนผู้ว่าราชการจังหวัดชยันนาท

เอกสารประกวดราคาซื้อด้วยวิธีประกวดราคาอิเล็กทรอนิกส์ (e-bidding)

เลขที่ ๕๘/๒๕๖๙

การซื้อวัสดุงานบ้านงานครัว จำนวน ๒๙ รายการ

ตามประกาศ จังหวัดชัยนาท

ลงวันที่ ๘ กรกฎาคม ๒๕๖๙

จังหวัดชัยนาท ซึ่งต่อไปนี้เรียกว่า "จังหวัด" มีความประสงค์จะประกวดราคาซื้อวัสดุงานบ้านงานครัว จำนวน ๒๙ รายการ ด้วยวิธีประกวดราคาอิเล็กทรอนิกส์ (e-bidding) ตามรายการ ดังนี้

๑. ผ้าสีเหลี่ยม ๒ ชั้น ขนาด ๖๐*๖๐ ซม. จำนวน ๕๕๐ ชิ้น ราคาชิ้นละ ๖๔.-บาท รวมเป็นเงิน ๓๕,๒๐๐.-บาท (สามหมื่นห้าพันสองร้อยบาทถ้วน)
๒. ผ้าสีเหลี่ยม ๒ ชั้น ขนาด ๖๐*๖๐ ซม. เจาะกลางเส้นผ่านศูนย์กลาง ๑๓ ซม.จำนวน ๒๕๐ ชิ้น ราคาชิ้นละ ๖๙.-บาท รวมเป็นเงิน ๑๗,๒๕๐.-บาท (หนึ่งหมื่นเจ็ดพันสองร้อยห้าสิบบาทถ้วน)
๓. ผ้าสีเหลี่ยม ๒ ชั้น ขนาด ๘๕*๘๕ ซม.จำนวน ๒๕๐ ชิ้น ราคาชิ้นละ ๑๓๒.-บาท รวมเป็นเงิน ๓๓,๐๐๐.-บาท (สามหมื่นสามพันบาทถ้วน)
๔. ผ้าสีเหลี่ยม ๒ ชั้น ขนาด ๘๕*๘๕ ซม. เจาะกลางเส้นผ่านศูนย์กลาง ๑๕ ซม.จำนวน ๘๐ ชิ้น ราคาชิ้นละ ๑๕๒.-บาท รวมเป็นเงิน ๑๑,๓๖๐.-บาท (หนึ่งหมื่นหนึ่งพันสามร้อยหกสิบบาทถ้วน)
๕. ผ้าสีเหลี่ยมชั้นเดียว ขนาด ๑๒๐*๑๒๐ ซม. จำนวน ๑๒๐ ชิ้น ราคาชิ้นละ ๑๑๒.-บาท รวมเป็นเงิน ๑๓,๔๔๐.-บาท (หนึ่งหมื่นสามพันสี่ร้อยสี่สิบบาทถ้วน)
๖. Suture book สีเขียว ๑ ชั้น ๓ แผ่น ขนาด ๒๕*๓๐ ซม. จำนวน ๑๒๐ ชิ้น ราคาชิ้นละ ๔๐.-บาท รวมเป็นเงิน ๔,๘๐๐.-บาท (สี่พันแปดร้อยบาทถ้วน)
๗. ถุงใส่ผ้าเปื้อน จำนวน ๑๒๐ ชิ้น ราคาชิ้นละ ๓๔๐.-บาท รวมเป็นเงิน ๔๐,๘๐๐.-บาท (สี่หมื่นแปดร้อยบาทถ้วน)
๘. ถุงใส่ผ้าเปื้อน สีเขียว จำนวน ๑๒๐ ชิ้น ราคาชิ้นละ ๒๙๐.-บาท รวมเป็นเงิน ๓๔,๘๐๐.-บาท (สามหมื่นสี่พันแปดร้อยบาทถ้วน)
๙. ปลอกโต๊ะเมโย สีเขียว ขนาด ๒๔*๔๓ ซม. นิ้ว ๑ ชั้น จำนวน ๑๒๐ ชิ้น ราคาชิ้นละ ๑๑๐.-บาท รวมเป็นเงิน ๑๓,๒๐๐.-บาท (หนึ่งหมื่นสามพันสองร้อยบาทถ้วน)
๑๐. ปลอกหมอน ขนาด ๔๕*๖๒.๕ ซม. มีล้น ๑๕ ซม.จำนวน ๖๐๐ ชิ้น ราคาชิ้นละ ๔๕.-บาท รวมเป็นเงิน ๒๗,๐๐๐.-บาท (สองหมื่นเจ็ดพันบาทถ้วน)
๑๑. ปลอกหมอนสีเขียว ขนาด ๔๕*๖๒.๕ ซม.จำนวน ๘๐ ชิ้น ราคาชิ้นละ ๔๕.-บาท รวมเป็นเงิน ๓,๖๐๐.-บาท (สามพันหกร้อยบาทถ้วน)
๑๒. ผ้า Plan สีเขียว ขนาด ๒๐๐*๓๐๐ ซม. จำนวน ๑๘๐ ชิ้น ราคาชิ้นละ ๓๓๐.-บาท รวมเป็นเงิน ๕๙,๔๐๐.-บาท (ห้าหมื่นเก้าพันสี่ร้อยบาทถ้วน)
๑๓. ผ้า Sterile sheet สีเขียว ขนาด ๒๐๐*๓๐๐ ซม. เจาะกลางวงกลม จำนวน ๑๒๐ ชิ้น ราคาชิ้นละ ๓๓๐.-บาท รวมเป็นเงิน ๓๙,๖๐๐.-บาท (สามหมื่นเก้าพันหกร้อยบาทถ้วน)

๑๔. ผ้า Lap Sheet จำนวน ๑๘๐ ชิ้น ราคาชิ้นละ ๓๓๐.-บาท รวมเป็นเงิน ๕๙,๔๐๐.-บาท (ห้าหมื่นเก้าพันสี่ร้อยบาทถ้วน)

๑๕. ผ้าขาวเตี๋ยง ๑ ชั้น สีขาว ขนาด ๑๐๕*๑๘๐ ซม.จำนวน ๓๕๐ ชิ้น ราคาชิ้นละ ๑๒๐.-บาท รวมเป็นเงิน ๔๒,๐๐๐.-บาท (สี่หมื่นสองพันบาทถ้วน)

๑๖. ผ้าเช็ดมือ จำนวน ๓๕๐ ชิ้น ราคาชิ้นละ ๒๓.-บาท รวมเป็นเงิน ๘,๐๕๐.-บาท (แปดพันห้าสิบบาทถ้วน)

๑๗. ผ้าปูเตียง ขนาด ๑๔๘*๒๕๐ ซม. จำนวน ๒๕๐ ชิ้น ราคาชิ้นละ ๑๙๐.-บาท รวมเป็นเงิน ๔๗,๕๐๐.-บาท (สี่หมื่นเจ็ดพันห้าร้อยบาทถ้วน)

๑๘. ผ้าปูเตียงสีเขียว ขนาด ๑๒๐*๑๘๐ ซม. จำนวน ๑๘๐ ชิ้น ราคาชิ้นละ ๑๖๕.-บาท รวมเป็นเงิน ๒๙,๗๐๐.-บาท (สองหมื่นเก้าพันเจ็ดร้อยบาทถ้วน)

๑๙. ผ้ายาง จำนวน ๒๐๐ ชิ้น ราคาชิ้นละ ๕๕.-บาท รวมเป็นเงิน ๑๑,๐๐๐.-บาท (หนึ่งหมื่นหนึ่งพันบาทถ้วน)

๒๐. ผ้ายางรองปูเตียงผ้าตัด จำนวน ๑๘๐ ชิ้น ราคาชิ้นละ ๗๐.-บาท รวมเป็นเงิน ๑๒,๖๐๐.-บาท (หนึ่งหมื่นสองพันหกร้อยบาทถ้วน)

๒๑. ผ้าสี่เหลี่ยม ๑ ชั้น สีเขียว ขนาด ๘๐*๑๓๐ ซม.จำนวน ๔๐๐ ชิ้น ราคาชิ้นละ ๗๐.-บาท รวมเป็นเงิน ๒๘,๐๐๐.-บาท (สองหมื่นแปดพันบาทถ้วน)

๒๒. ผ้าสี่เหลี่ยม ๒ ชั้น สีเขียว ขนาด ๔๐*๔๐ ซม. จำนวน ๑๘๐ ชิ้น ราคาชิ้นละ ๓๕.-บาท รวมเป็นเงิน ๖,๓๐๐.-บาท (หกพันสามร้อยบาทถ้วน)

๒๓. ผ้าสี่เหลี่ยม ๒ ชั้น สีเขียว ขนาด ๖๐*๖๐ ซม. จำนวน ๒๐๐ ชิ้น ราคาชิ้นละ ๔๕.-บาท รวมเป็นเงิน ๙,๐๐๐.-บาท (เก้าพันบาทถ้วน)

๒๔. ผ้าสี่เหลี่ยม ๒ ชั้น สีเขียว ขนาด ๘๐*๑๓๐ ซม. เจาะกลางตาเล็ก จำนวน ๘๐ ชิ้น ราคาชิ้นละ ๙๕.-บาท รวมเป็นเงิน ๗,๖๐๐.-บาท (เจ็ดพันหกร้อยบาทถ้วน)

๒๕. ผ้าสี่เหลี่ยมเจาะกลางตาใหญ่ จำนวน ๘๐ ชิ้น ราคาชิ้นละ ๓๐๐.-บาท รวมเป็นเงิน ๒๔,๐๐๐.-บาท (สองหมื่นสี่พันบาทถ้วน)

๒๖. ผ้าสี่เหลี่ยมสีเขียว ๒ ชั้น ขนาด ๑๐๐*๑๐๐ ซม. จำนวน ๓๓๐ ชิ้น ราคาชิ้นละ ๑๒๕.-บาท รวมเป็นเงิน ๔๑,๒๕๐.-บาท (สี่หมื่นหนึ่งพันสองร้อยห้าสิบบาทถ้วน)

๒๗. ผ้าสี่เหลี่ยมสีเขียว ๒ ชั้น ขนาด ๘๐*๘๐ ซม. จำนวน ๓๓๐ ชิ้น ราคาชิ้นละ ๙๘.-บาท รวมเป็นเงิน ๓๒,๓๔๐.-บาท (สามหมื่นสองพันสามร้อยสี่สิบบาทถ้วน)

๒๘. ผ้าห่มขนหนูสีน้ำเงิน ขนาด ๑๕๐*๒๐๐ ซม. น้ำหนัก ๓๒ ปอนด์ต่อโหล จำนวน ๒๐๐ ชิ้น ราคาชิ้นละ ๔๘๐.-บาท รวมเป็นเงิน ๙๖,๐๐๐.-บาท (เก้าหมื่นหกพันบาทถ้วน)

๒๙. หมวกผ้าสีเขียว จำนวน ๑๒๐ ชิ้น ราคาชิ้นละ ๔๕.-บาท รวมเป็นเงิน ๕,๔๐๐.-บาท (ห้าพันสี่ร้อยบาทถ้วน)

พัสดุที่จะซื้อนี้ต้องเป็นของแท้ ของใหม่ ไม่เคยใช้งานมาก่อน ไม่เป็นของเก่าเก็บ อยู่ในสภาพที่จะใช้งานได้ทันที และมีคุณลักษณะเฉพาะตรงตามที่กำหนดไว้ในเอกสารประกวดราคาซื้อด้วยวิธีประกวดราคาอิเล็กทรอนิกส์ฉบับนี้ โดยมีข้อแนะนำและข้อกำหนด ดังต่อไปนี้

๑. เอกสารแนบท้ายเอกสารประกวดราคาอิเล็กทรอนิกส์

๑.๑ รายละเอียดคุณลักษณะเฉพาะ

๑.๒ แบบใบเสนอราคาที่กำหนดไว้ในระบบการจัดซื้อจัดจ้างภาครัฐด้วยอิเล็กทรอนิกส์

๑.๓ แบบสัญญาซื้อขาย

๑.๔ แบบหนังสือค้ำประกัน

(๑) หลักประกันสัญญา

๑.๕ บทนิยาม

(๑) ผู้มีผลประโยชน์ร่วมกัน

(๒) การขัดขวางการแข่งขันอย่างเป็นธรรม

๑.๖ แบบบัญชีเอกสารที่กำหนดไว้ในระบบจัดซื้อจัดจ้างภาครัฐด้วยอิเล็กทรอนิกส์

(๑) บัญชีเอกสารส่วนที่ ๑

(๒) บัญชีเอกสารส่วนที่ ๒

๑.๗ แผนการทำงาน

๑.๘ ใบแนบราคากลาง

๒. คุณสมบัติของผู้ยื่นข้อเสนอ

๒.๑ มีความสามารถตามกฎหมาย

๒.๒ ไม่เป็นบุคคลล้มละลาย

๒.๓ ไม่อยู่ระหว่างเลิกกิจการ

๒.๔ ไม่เป็นบุคคลซึ่งอยู่ระหว่างถูกระงับการยื่นข้อเสนอหรือทำสัญญากับหน่วยงานของรัฐไว้

ชั่วคราว เนื่องจากเป็นผู้ที่ไม่ผ่านเกณฑ์การประเมินผลการปฏิบัติงานของผู้ประกอบการตามระเบียบ ที่รัฐมนตรีว่าการกระทรวงการคลังกำหนดตามที่ประกาศเผยแพร่ในระบบเครือข่ายสารสนเทศของกรมบัญชีกลาง

๒.๕ ไม่เป็นบุคคลซึ่งถูกระบุชื่อไว้ในบัญชีรายชื่อผู้ทำงานและได้แจ้งเวียนชื่อให้เป็นผู้ทำงานของหน่วยงานของรัฐในระบบเครือข่ายสารสนเทศของกรมบัญชีกลาง ซึ่งรวมถึงนิติบุคคลที่ผู้ทำงานเป็นหุ้นส่วนผู้จัดการ กรรมการผู้จัดการ ผู้บริหาร ผู้มีอำนาจในการดำเนินงานในกิจการของนิติบุคคลนั้นด้วย

๒.๖ มีคุณสมบัติและไม่มีลักษณะต้องห้ามตามที่คณะกรรมการนโยบายการจัดซื้อจัดจ้าง และการบริหารพัสดุภาครัฐกำหนดในราชกิจจานุเบกษา

๒.๗ เป็นนิติบุคคลผู้มีอาชีพขายพัสดุที่ประกวดราคาอิเล็กทรอนิกส์ดังกล่าว

๒.๘ ไม่เป็นผู้มีผลประโยชน์ร่วมกันกับผู้ยื่นข้อเสนอรายอื่นที่เข้ายื่นข้อเสนอให้แก่ จังหวัด ณ วันประกาศประกวดราคาอิเล็กทรอนิกส์ หรือไม่เป็นผู้กระทำการอันเป็นการขัดขวาง การแข่งขันอย่างเป็นธรรมในการประกวดราคาอิเล็กทรอนิกส์ครั้งนี้

๒.๙ ไม่เป็นผู้ได้รับเอกสิทธิ์หรือความคุ้มกัน ซึ่งอาจปฏิเสธไม่ยอมขึ้นศาลไทย เว้นแต่รัฐบาลของผู้ยื่นข้อเสนอได้มีคำสั่งให้สละเอกสิทธิ์และความคุ้มกันเช่นนั้น

๒.๑๐ ผู้ยื่นข้อเสนอที่ยื่นข้อเสนอในรูปแบบของ "กิจการร่วมค้า" ต้องมีคุณสมบัติดังนี้

(๑) การกำหนดสัดส่วนในการเข้าร่วมค้าของคู่สัญญา

กรณีที่ข้อตกลงฯ กำหนดให้ผู้เข้าร่วมคำรายใดรายหนึ่งเป็นผู้เข้าร่วมคำหลัก ข้อตกลงฯ จะต้องมีการกำหนดสัดส่วนหน้าที่และความรับผิดชอบในปริมาณงาน สิ่งของหรือมูลค่าตามสัญญาของผู้เข้าร่วมคำหลักมากกว่าผู้เข้าร่วมคำรายอื่นทุกราย

(๒) กรณีที่ข้อตกลงฯ กำหนดให้ผู้เข้าร่วมคำรายใดรายหนึ่งเป็นผู้เข้าร่วมคำหลัก กิจการร่วมค่านั้นต้องใช้ผลงานของผู้เข้าร่วมคำหลักรายเดียวเป็นผลงานของกิจการร่วมคำที่ยื่นข้อเสนอ

สำหรับข้อตกลงฯ ที่ไม่ได้กำหนดให้ผู้เข้าร่วมคำรายใดเป็นผู้เข้าร่วมคำหลัก ผู้เข้าร่วมคำทุกรายจะต้องมีคุณสมบัติครบถ้วนตามเงื่อนไขที่กำหนดไว้ในเอกสารเชิญชวน

(๓) การยื่นข้อเสนอของกิจการร่วมคำ

(๓.๑) กรณีที่ข้อตกลงฯ กำหนดให้มีการมอบหมายผู้เข้าร่วมคำรายใดรายหนึ่งเป็นผู้ยื่นข้อเสนอ ในนามกิจการร่วมคำ การยื่นข้อเสนอดังกล่าวไม่ต้องมีหนังสือมอบอำนาจ

สำหรับข้อตกลงฯ ที่ไม่ได้กำหนดให้ผู้เข้าร่วมคำรายใดเป็นผู้ยื่นข้อเสนอ ผู้เข้าร่วมคำทุกรายจะต้องลงลายมือชื่อในหนังสือมอบอำนาจให้ผู้เข้าร่วมคำรายใดรายหนึ่งเป็นผู้ยื่นข้อเสนอในนามกิจการร่วมคำ

(๓.๒) การยื่นข้อเสนอด้วยวิธีประกวดราคาอิเล็กทรอนิกส์ (e - bidding) ให้ผู้เข้าร่วมคำที่ได้รับมอบหมายหรือมอบอำนาจตามข้อ (๓.๑) ดำเนินการซื้อเอกสารประกวดราคาอิเล็กทรอนิกส์ กรณีที่มีการจำหน่ายเอกสารซื้อหรือจ้าง

๒.๑๑ ผู้ยื่นข้อเสนอต้องลงทะเบียนที่มีข้อมูลถูกต้องครบถ้วนในระบบจัดซื้อจัดจ้างภาครัฐด้วยอิเล็กทรอนิกส์ (Electronic Government Procurement : e-GP) ของกรมบัญชีกลาง

๒.๑๒ ผู้ยื่นข้อเสนอต้องมีมูลค่าสุทธิของกิจการ ดังนี้

๑. กรณีผู้ยื่นข้อเสนอเป็นนิติบุคคลที่จัดตั้งขึ้นตามกฎหมายไทยหรือต่างประเทศ ซึ่งได้จดทะเบียนเกินกว่า ๑ ปี ต้องมีมูลค่าสุทธิของกิจการ จากผลต่างระหว่างสินทรัพย์สุทธิหักด้วยหนี้สินสุทธิที่ปรากฏในงบแสดงฐานะการเงินที่มีการตรวจรับรองแล้ว ซึ่งจะต้องแสดงค่าเป็นบวก ๑ ปีสุดท้ายก่อนวันยื่นข้อเสนอ งบแสดงฐานะการเงิน ๑ ปีสุดท้ายก่อนวันยื่นข้อเสนอ หมายถึง งบแสดงฐานะการเงินย้อนไปก่อนวันที่หน่วยงานของรัฐกำหนดให้เป็นวันยื่นข้อเสนอ ๑ ปีปฏิทิน เว้นแต่กรณีนิติบุคคลที่จัดตั้งขึ้นตามกฎหมายไทย หากวันยื่นข้อเสนอเป็นช่วงระยะเวลาที่กรมพัฒนาธุรกิจการค้ากำหนดให้นิติบุคคลยื่นงบแสดงฐานะการเงินกับกรมพัฒนาธุรกิจการค้า ซึ่งจะอยู่ในช่วงเดือนมกราคม - เดือนพฤษภาคม ของทุกปี โดยนิติบุคคลที่เป็นผู้ยื่นข้อเสนอ นั้นยังอยู่ในช่วงของการยื่นงบแสดงฐานะการเงินกับกรมพัฒนาธุรกิจการค้า คือ ช่วงเดือนมกราคม - เดือนพฤษภาคม กรณีนี้ให้สามารถยื่นงบแสดงฐานะการเงินย้อนไปอีก ๑ ปี ได้

๒. กรณีผู้ยื่นข้อเสนอเป็นนิติบุคคลที่จัดตั้งขึ้นตามกฎหมายไทย ซึ่งยังไม่มีกรณารายงานงบแสดงฐานะการเงินกับกรมพัฒนาธุรกิจการค้า หรือกรณีผู้ยื่นข้อเสนอเป็นนิติบุคคลที่จัดตั้งขึ้นตามกฎหมายต่างประเทศซึ่งยังไม่มีกรณารายงานงบแสดงฐานะการเงิน ให้พิจารณาการกำหนดมูลค่าของทุนจดทะเบียน โดยผู้ยื่นข้อเสนอจะต้องมีทุนจดทะเบียนที่เรียกชำระมูลค่าหุ้นแล้ว ณ วันที่ยื่นข้อเสนอ

๓. สำหรับการจัดซื้อจัดจ้างครั้งหนึ่งที่มีวงเงินเกิน ๕๐๐,๐๐๐ บาทขึ้นไป กรณีผู้ยื่นข้อเสนอเป็นบุคคลธรรมดา ให้พิจารณาจากหนังสือรับรองบัญชีเงินฝากไม่เกิน ๙๐ วัน ก่อนวันยื่นข้อเสนอ โดยต้องมีเงินฝากคงเหลือในบัญชีธนาคารเป็นมูลค่า ๑ ใน ๔ ของมูลค่าวงงบประมาณของโครงการหรือรายการที่ยื่นข้อเสนอ ในแต่ละ

ครั้ง และหากเป็นผู้ชนะการจัดซื้อจัดจ้างหรือเป็นผู้ได้รับการคัดเลือกจะต้องแสดงหนังสือรับรองบัญชีเงินฝากที่มีมูลค่าดังกล่าวอีกครั้งหนึ่งในวันลงนามในสัญญา

๔. กรณีที่ผู้ยื่นข้อเสนอไม่มีมูลค่าสุทธิของกิจการหรือทุนจดทะเบียน หรือมีแต่ไม่เพียงพอที่จะเข้ายื่นข้อเสนอ สามารถดำเนินการได้ดังนี้

(๑) กรณีผู้ยื่นข้อเสนอเป็นนิติบุคคลที่จัดตั้งขึ้นตามกฎหมายไทย หรือบุคคลธรรมดาที่ถือสัญชาติไทย ผู้ยื่นข้อเสนอสามารถขอวงเงินสินเชื่อ โดยต้องมีวงเงินสินเชื่อ ๑ ใน ๕ ของมูลค่างบประมาณของโครงการหรือรายการที่ยื่นข้อเสนอในแต่ละครั้ง จะเป็นสินเชื่อที่ธนาคารภายในประเทศ หรือบริษัทเงินทุนหรือบริษัทเงินทุนหลักทรัพย์ที่ได้รับอนุญาตให้ประกอบกิจการเงินทุนเพื่อการพาณิชย์และประกอบธุรกิจค้าประกันตามประกาศของธนาคารแห่งประเทศไทย ตามรายชื่อบริษัทเงินทุนที่ธนาคารแห่งประเทศไทยแจ้งเวียนให้ทราบ โดยพิจารณาจากยอดเงินรวมของวงเงินสินเชื่อที่สำนักงานใหญ่รับรอง หรือที่สำนักงานสาขารับรอง (กรณีได้รับมอบอำนาจจากสำนักงานใหญ่) ซึ่งออกให้แก่ผู้ยื่นข้อเสนอ นับถึงวันยื่นข้อเสนอไม่เกิน ๙๐ วัน

(๒) กรณีผู้ยื่นข้อเสนอเป็นนิติบุคคลที่จัดตั้งขึ้นตามกฎหมายต่างประเทศ หรือบุคคลธรรมดาที่มีได้ถือสัญชาติไทย ผู้ยื่นข้อเสนอสามารถขอวงเงินสินเชื่อ โดยต้องมีวงเงินสินเชื่อ ๑ ใน ๕ ของมูลค่างบประมาณของโครงการหรือรายการที่ยื่นข้อเสนอในแต่ละครั้ง จะเป็นสินเชื่อที่ธนาคารภายในประเทศ หรือบริษัทเงินทุนหรือบริษัทเงินทุนหลักทรัพย์ที่ได้รับอนุญาตให้ประกอบกิจการเงินทุนเพื่อการพาณิชย์ และประกอบธุรกิจค้าประกันตามประกาศของธนาคารแห่งประเทศไทย ตามรายชื่อบริษัทเงินทุนที่ธนาคารแห่งประเทศไทยแจ้งเวียนให้ทราบ หรือเป็นสินเชื่อที่ธนาคารต่างประเทศหรือบริษัทเงินทุนหลักทรัพย์ที่ได้รับอนุญาตให้ประกอบกิจการเงินทุนเพื่อการพาณิชย์และประกอบธุรกิจค้าประกันตามประกาศของธนาคารกลางต่างประเทศนั้น ตามรายชื่อบริษัทที่ธนาคารกลางต่างประเทศนั้นแจ้งเวียนให้ทราบ โดยพิจารณาจากยอดเงินรวมของวงเงินสินเชื่อที่สำนักงานใหญ่รับรอง หรือที่สำนักงานสาขารับรอง (กรณีได้รับมอบอำนาจจากสำนักงานใหญ่) ซึ่งออกให้แก่ผู้ยื่นข้อเสนอ นับถึงวันยื่นข้อเสนอไม่เกิน ๙๐ วัน

๕. กรณีผู้ยื่นข้อเสนอเป็นนิติบุคคลที่จัดตั้งขึ้นตามกฎหมายต่างประเทศ หรือบุคคลธรรมดาที่มีได้ถือสัญชาติไทยตามข้อ ๒ ข้อ ๓ และข้อ ๔ (๒) มูลค่าจะต้องเป็นไปตามอัตราแลกเปลี่ยนเงินตรา ตามประกาศที่ธนาคารแห่งประเทศไทยกำหนด ในช่วงระหว่างวันที่เผยแพร่ประกาศและเอกสารประกวดราคาในระบบจัดซื้อจัดจ้างภาครัฐด้วยอิเล็กทรอนิกส์ (e - GP) จนถึงวันเสนอราคา

ทั้งนี้ ผู้ยื่นข้อเสนอจะต้องยื่นเอกสารที่แสดงให้เห็นถึงข้อมูลเกี่ยวกับมูลค่าสุทธิของกิจการแล้วแต่กรณี ประกอบกับเอกสารดังกล่าวจะต้องผ่านการรับรองตามระเบียบกระทรวงการต่างประเทศว่าด้วยการรับรองเอกสาร พ.ศ. ๒๕๓๙ และที่แก้ไขเพิ่มเติมกำหนด โดยจะต้องยื่นเอกสารดังกล่าวในวันยื่นข้อเสนอ หากผู้ยื่นข้อเสนอไม่ได้มีการยื่นเอกสารดังกล่าวมาพร้อมกับการยื่นข้อเสนอให้ถือว่าผู้ยื่นข้อเสนอรายนั้นยื่นเอกสารไม่ครบถ้วนตามเงื่อนไขที่กำหนดไว้ในเอกสารประกวดราคา

๖. กรณีตาม ข้อ ๑ - ข้อ ๕ ไม่ใช่บังคับกรณีดังต่อไปนี้

(๖.๑) กรณีที่ผู้ยื่นข้อเสนอเป็นหน่วยงานของรัฐภายในประเทศ

(๖.๒) นิติบุคคลที่จัดตั้งขึ้นตามกฎหมายไทยที่อยู่ระหว่างการฟื้นฟูกิจการตามพระราชบัญญัติล้มละลาย พ.ศ. ๒๕๕๓ และที่แก้ไขเพิ่มเติม

(๖.๓) งานจ้างก่อสร้างที่กรมบัญชีกลางได้ขึ้นทะเบียนผู้ประกอบการงานก่อสร้างแล้ว

และงานจ้างก่อสร้างที่หน่วยงานของรัฐที่ได้มีการจัดทำบัญชีผู้ประกอบการงานก่อสร้างที่มีคุณสมบัติเบื้องต้นไว้แล้ว ก่อนวันที่พระราชบัญญัติการจัดซื้อจัดจ้างฯ มีผลใช้บังคับ

(๖.๔) การจัดซื้อจัดจ้างตามมาตรา ๕๖ วรรคหนึ่ง (๒) (ข) และ (ค) แห่งพระราชบัญญัติการจัดซื้อจัดจ้างฯ

(๖.๕) การซื้อสิ่งทอหัตถ์พรมและการเช่าสิ่งทอหัตถ์พรม

(๖.๖) กรณีงานจ้างบริการหรืองานจ้างเหมาบริการกับบุคคลธรรมดา เช่น จ้าง

พนักงานขับรถ ครูชาวต่างชาติ พนักงานเก็บขยะ พนักงานบันทึกข้อมูล เป็นต้น

๓. หลักฐานการยื่นข้อเสนอ

ผู้ยื่นข้อเสนอจะต้องเสนอเอกสารหลักฐานยื่นมาพร้อมกับการเสนอราคาทางระบบจัดซื้อจัดจ้างภาครัฐด้วยอิเล็กทรอนิกส์ โดยแยกเป็น ๒ ส่วน คือ

๓.๑ ส่วนที่ ๑ อย่างน้อยต้องมีเอกสารดังต่อไปนี้

(๑) ในกรณีผู้ยื่นข้อเสนอเป็นนิติบุคคล

(ก) ห้างหุ้นส่วนสามัญหรือห้างหุ้นส่วนจำกัด ให้ยื่นสำเนาหนังสือรับรอง การจดทะเบียนนิติบุคคล บัญชีรายชื่อหุ้นส่วนผู้จัดการ

(ข) บริษัทจำกัดหรือบริษัทมหาชนจำกัด ให้ยื่นสำเนาหนังสือรับรองการจดทะเบียนนิติบุคคล หนังสือบริคณห์สนธิ บัญชีรายชื่อกรรมการผู้จัดการ และบัญชีผู้ถือหุ้นรายใหญ่ (ถ้ามี)

(๒) ในกรณีผู้ยื่นข้อเสนอเป็นบุคคลธรรมดาหรือคณะบุคคลที่มีใช้นิติบุคคล ให้ยื่น

สำเนาบัตรประจำตัวประชาชนของผู้นั้น สำเนาข้อตกลงที่แสดงถึงการเข้าเป็นหุ้นส่วน (ถ้ามี) สำเนาบัตรประจำตัวประชาชนของผู้เป็นหุ้นส่วน หรือสำเนาหนังสือเดินทางของผู้เป็นหุ้นส่วนที่มีได้ถือสัญชาติไทย

(๓) ในกรณีผู้ยื่นข้อเสนอเป็นผู้ยื่นข้อเสนอร่วมกันในฐานะเป็นผู้ร่วมค้า ให้ยื่นสำเนาสัญญาของการเข้าร่วมค้า และเอกสารตามที่ระบุไว้ใน (๑) หรือ (๒) ของผู้ร่วมค้า แล้วแต่กรณี

(๔) ผู้ยื่นข้อเสนอต้องแสดงหลักฐานเกี่ยวกับมูลค่าสุทธิของกิจการ ดังนี้

๑. กรณีผู้ยื่นข้อเสนอเป็นนิติบุคคลที่จัดตั้งขึ้นตามกฎหมายไทยหรือต่างประเทศ ซึ่งได้จดทะเบียนเกินกว่า ๑ ปี ต้องมีมูลค่าสุทธิของกิจการ จากผลต่างระหว่างสินทรัพย์สุทธิหักด้วยหนี้สินสุทธิที่ปรากฏในงบแสดงฐานะการเงินที่มีการตรวจรับรองแล้ว ซึ่งจะต้องแสดงค่าเป็นบวก ๑ ปีสุดท้ายก่อนวันยื่นข้อเสนอ งบแสดงฐานะการเงิน ๑ ปีสุดท้ายก่อนวันยื่นข้อเสนอ หมายถึง งบแสดงฐานะการเงินย้อนไปก่อนวันที่หน่วยงานของรัฐกำหนดให้เป็นวันยื่นข้อเสนอ ๑ ปีปฏิทิน เว้นแต่กรณีนิติบุคคลที่จัดตั้งขึ้นตามกฎหมายไทย หากวันยื่นข้อเสนอเป็นช่วงระยะเวลาที่กรมพัฒนาธุรกิจการค้ากำหนดให้นิติบุคคล ยื่นงบแสดงฐานะการเงินกับกรมพัฒนาธุรกิจการค้า ซึ่งจะอยู่ในช่วงเดือนมกราคม - เดือนพฤษภาคม ของทุกปี โดยนิติบุคคลที่เป็นผู้ยื่นเสนอนั้นยังอยู่ในช่วงของการยื่นงบแสดงฐานะการเงินกับกรมพัฒนาธุรกิจการค้า คือ ช่วงเดือนมกราคม - เดือนพฤษภาคม กรณีนี้ให้สามารถยื่นงบแสดงฐานะการเงินย้อนไปอีก ๑ ปี ได้

๒. กรณีผู้ยื่นข้อเสนอเป็นนิติบุคคลที่จัดตั้งขึ้นตามกฎหมายไทยซึ่งยังไม่มีรายงานงบแสดงฐานะการเงินกับกรมพัฒนาธุรกิจการค้า หรือกรณีผู้ยื่นข้อเสนอเป็นนิติบุคคลที่จัดตั้งขึ้นตามกฎหมายต่างประเทศซึ่งยังไม่มีรายงานงบแสดงฐานะการเงิน ให้พิจารณาการกำหนดมูลค่าของทุนจดทะเบียน โดยผู้ยื่นข้อเสนอจะต้องมีทุนจดทะเบียนที่เรียกชำระมูลค่าหุ้นแล้ว ณ วันที่ยื่นข้อเสนอ

๓. สำหรับการจัดซื้อจัดจ้างครั้งหนึ่งที่มีวงเงินเกิน ๕๐๐,๐๐๐ บาทขึ้นไป กรณีผู้ยื่นข้อเสนอเป็นบุคคลธรรมดา ให้พิจารณาจากหนังสือรับรองบัญชีเงินฝากไม่เกิน ๙๐ วัน ก่อนวันยื่นข้อเสนอ โดยต้องมีเงินฝากคงเหลือในบัญชีธนาคารเป็นมูลค่า ๑ ใน ๔ ของมูลค่างบประมาณของโครงการหรือรายการที่ยื่นข้อเสนอในแต่ละครั้ง และหากเป็นผู้ชนะการจัดซื้อจัดจ้างหรือเป็นผู้ได้รับการคัดเลือกจะต้องแสดงหนังสือรับรองบัญชีเงินฝากที่มีมูลค่าดังกล่าวอีกครั้งหนึ่งในวันลงนามในสัญญา

๔. กรณีที่ผู้ยื่นข้อเสนอไม่มีมูลค่าสุทธิของกิจการหรือทุนจดทะเบียน หรือมีแต่ไม่เพียงพอที่จะเข้ายื่นข้อเสนอ สามารถดำเนินการได้ดังนี้

(๑) กรณีผู้ยื่นข้อเสนอเป็นนิติบุคคลที่จัดตั้งขึ้นตามกฎหมายไทย หรือบุคคลธรรมดาที่ถือสัญชาติไทย ผู้ยื่นข้อเสนอสามารถขอวงเงินสินเชื่อ โดยต้องมีวงเงินสินเชื่อ ๑ ใน ๔ ของมูลค่างบประมาณของโครงการหรือรายการที่ยื่นข้อเสนอในแต่ละครั้ง จะเป็นสินเชื่อที่ธนาคารภายในประเทศ หรือบริษัทเงินทุนหรือบริษัทเงินทุนหลักทรัพย์ที่ได้รับอนุญาตให้ประกอบกิจการเงินทุนเพื่อการพาณิชย์และประกอบธุรกิจค้าประกันตามประกาศของธนาคารแห่งประเทศไทย ตามรายชื่อบริษัทเงินทุนที่ธนาคารแห่งประเทศไทยแจ้งเวียนให้ทราบ โดยพิจารณาจากยอดเงินรวมของวงเงินสินเชื่อที่สำนักงานใหญ่รับรอง หรือที่สำนักงานสาขารับรอง (กรณีได้รับมอบอำนาจจากสำนักงานใหญ่) ซึ่งออกให้แก่ผู้ยื่นข้อเสนอ นับถึงวันยื่นข้อเสนอไม่เกิน ๙๐ วัน

(๒) กรณีผู้ยื่นข้อเสนอเป็นนิติบุคคลที่จัดตั้งขึ้นตามกฎหมายต่างประเทศ หรือบุคคลธรรมดาที่มีได้ถือสัญชาติไทย ผู้ยื่นข้อเสนอสามารถขอวงเงินสินเชื่อ โดยต้องมีวงเงินสินเชื่อ ๑ ใน ๔ ของมูลค่างบประมาณของโครงการหรือรายการที่ยื่นข้อเสนอในแต่ละครั้ง จะเป็นสินเชื่อที่ธนาคารภายในประเทศ หรือบริษัทเงินทุนหรือบริษัทเงินทุนหลักทรัพย์ที่ได้รับอนุญาตให้ประกอบกิจการเงินทุนเพื่อการพาณิชย์ และประกอบธุรกิจค้าประกันตามประกาศของธนาคารแห่งประเทศไทย ตามรายชื่อบริษัทเงินทุนที่ธนาคารแห่งประเทศไทยแจ้งเวียนให้ทราบ หรือเป็นสินเชื่อที่ธนาคารต่างประเทศหรือบริษัทเงินทุนหลักทรัพย์ที่ได้รับอนุญาตให้ประกอบกิจการเงินทุนเพื่อการพาณิชย์และประกอบธุรกิจค้าประกันตามประกาศของธนาคารกลางต่างประเทศนั้น ตามรายชื่อบริษัทที่ธนาคารกลางต่างประเทศนั้นแจ้งเวียนให้ทราบ โดยพิจารณาจากยอดเงินรวมของวงเงินสินเชื่อที่สำนักงานใหญ่รับรอง หรือที่สำนักงานสาขารับรอง (กรณีได้รับมอบอำนาจจากสำนักงานใหญ่) ซึ่งออกให้แก่ผู้ยื่นข้อเสนอ นับถึงวันยื่นข้อเสนอไม่เกิน ๙๐ วัน

๕. กรณีผู้ยื่นข้อเสนอเป็นนิติบุคคลที่จัดตั้งขึ้นตามกฎหมายต่างประเทศ หรือบุคคลธรรมดาที่มีได้ถือสัญชาติไทยตามข้อ ๒ ข้อ ๓ และข้อ ๔ (๒) มูลค่าจะต้องเป็นไปตามอัตราแลกเปลี่ยนเงินตราตามประกาศที่ธนาคารแห่งประเทศไทยกำหนด ในช่วงระหว่างวันที่เผยแพร่ประกาศและเอกสารประกวดราคาในระบบจัดซื้อจัดจ้างภาครัฐด้วยอิเล็กทรอนิกส์ (e - GP) จนถึงวันเสนอราคา

ทั้งนี้ ผู้ยื่นข้อเสนอจะต้องยื่นเอกสารที่แสดงให้เห็นถึงข้อมูลเกี่ยวกับมูลค่าสุทธิของกิจการแล้วแต่กรณี ประกอบกับเอกสารดังกล่าวจะต้องผ่านการรับรองตามระเบียบกระทรวงการต่างประเทศว่าด้วยการรับรองเอกสาร พ.ศ. ๒๕๓๙ และที่แก้ไขเพิ่มเติม กำหนด โดยจะต้องยื่นเอกสารดังกล่าวในวันยื่นข้อเสนอ หากผู้ยื่นข้อเสนอไม่ได้มีการยื่นเอกสารดังกล่าวมาพร้อมกับการยื่นข้อเสนอให้ถือว่าผู้ยื่นเสนอรายนั้นยื่นเอกสารไม่ครบถ้วนตามเงื่อนไขที่กำหนดไว้ในเอกสารประกวดราคา

(๕) สำเนาใบทะเบียนพาณิชย์

(๖) สำเนาใบทะเบียนภาษีมูลค่าเพิ่ม

(๗) บัญชีเอกสารส่วนที่ ๑ ทั้งหมดที่ได้ยื่นพร้อมกับการเสนอราคาทางระบบจัดซื้อจัดจ้างภาครัฐด้วยอิเล็กทรอนิกส์ ตามแบบในข้อ ๑.๖ (๑) โดยไม่ต้องแนบในรูปแบบ PDF File (Portable Document Format)

ทั้งนี้ เมื่อผู้ยื่นข้อเสนอดำเนินการแนบไฟล์เอกสารตามบัญชีเอกสารส่วนที่ ๑ ครบถ้วน ถูกต้องแล้ว ระบบจัดซื้อจัดจ้างภาครัฐด้วยอิเล็กทรอนิกส์จะสร้างบัญชีเอกสารส่วนที่ ๑ ตามแบบ ในข้อ ๑.๖ (๑) ให้โดยผู้ยื่นข้อเสนอไม่ต้องแนบบัญชีเอกสารส่วนที่ ๑ ดังกล่าวในรูปแบบ PDF File (Portable Document Format)

๓.๒ ส่วนที่ ๒ อย่างน้อยต้องมีเอกสารดังต่อไปนี้

(๑) แคตตาล็อกและ/หรือรายการละเอียดคุณลักษณะเฉพาะของพัสดุ ตามข้อ ๔.๔
(๒) สำเนาหนังสือรับรองสินค้า Made In Thailand ของสภาอุตสาหกรรมแห่งประเทศไทย (ถ้ามี)

(๓) สำเนาใบขึ้นทะเบียนผู้ประกอบการวิสาหกิจขนาดกลางและขนาดย่อม (SMEs) (ถ้ามี)

(๔) บัญชีเอกสารส่วนที่ ๒ ทั้งหมดที่ได้ยื่นพร้อมกับการเสนอราคาทางระบบจัดซื้อจัดจ้างภาครัฐด้วยอิเล็กทรอนิกส์ ตามแบบในข้อ ๑.๖ (๒) โดยไม่ต้องแนบในรูปแบบ PDF File (Portable Document Format)

ทั้งนี้ เมื่อผู้ยื่นข้อเสนอดำเนินการแนบไฟล์เอกสารตามบัญชีเอกสารส่วนที่ ๒ ครบถ้วน ถูกต้องแล้ว ระบบจัดซื้อจัดจ้างภาครัฐด้วยอิเล็กทรอนิกส์จะสร้างบัญชีเอกสารส่วนที่ ๒ ตามแบบ ในข้อ ๑.๖ (๒) ให้โดยผู้ยื่นข้อเสนอไม่ต้องแนบบัญชีเอกสารส่วนที่ ๒ ดังกล่าวในรูปแบบ PDF File (Portable Document Format)

๔. การเสนอราคา

๔.๑ ผู้ยื่นข้อเสนอต้องยื่นข้อเสนอและเสนอราคาทางระบบจัดซื้อจัดจ้างภาครัฐด้วยอิเล็กทรอนิกส์ตามที่กำหนดไว้ในเอกสารประกวดราคาอิเล็กทรอนิกส์นี้ โดยไม่มีเงื่อนไขใดๆ ทั้งสิ้น และจะต้องกรอกข้อความ ให้ถูกต้องครบถ้วน พร้อมทั้งหลักฐานแสดงตัวตนและทำการยืนยันตัวตนของผู้ยื่นข้อเสนอโดยไม่ต้องแนบใบเสนอราคาในรูปแบบ PDF File (Portable Document Format)

๔.๒ ในการเสนอราคาให้เสนอราคาเป็นเงินบาท และเสนอราคาได้เพียงครั้งเดียวและราคาเดียว โดยเสนอราคารวม และหรือราคาต่อหน่วย และหรือต่อรายการ ตามเงื่อนไขที่ระบุไว้ตามข้อ ๖.๒ ให้ถูกต้อง ทั้งนี้ ราคาตามที่เสนอจะต้องตรงกันทั้งตัวเลขและตัวหนังสือ ถ้าตัวเลขและตัวหนังสือไม่ตรงกัน ให้ถือตัวหนังสือเป็นสำคัญ โดยคิดราคารวมทั้งสิ้นซึ่งรวมค่าภาษีมูลค่าเพิ่ม ภาษีอากรอื่น ค่าขนส่ง ค่าจดทะเบียน และค่าใช้จ่ายอื่นๆ ที่พึงปวงไว้แล้ว จนกระทั่งส่งมอบพัสดุให้ ณ โรงพยาบาลชัยนาทนเรนทร

ราคาที่เสนอจะต้องเสนอกำหนดยื่นราคาไม่น้อยกว่า ๑๒๐ วัน ตั้งแต่วันเสนอราคาโดยภายในกำหนดยื่นราคา ผู้ยื่นข้อเสนอต้องรับผิดชอบราคาที่ตนได้เสนอไว้ และจะถอน การเสนอราคามีได้

๔.๓ ผู้ยื่นข้อเสนอจะต้องเสนอกำหนดเวลาส่งมอบพัสดุไม่เกิน ๓๖๕ วัน นับถัดจากวันลงนามในสัญญาซื้อ

๔.๔ ผู้ยื่นข้อเสนอจะต้องส่งแคตตาล็อก และหรือรายละเอียดคุณลักษณะเฉพาะของ วัสดุงานบ้านงานครัว ๒๙ รายการ ไปพร้อมการเสนอราคาทางระบบจัดซื้อจัดจ้างภาครัฐด้วยอิเล็กทรอนิกส์ เพื่อประกอบการพิจารณา หลักฐานดังกล่าวนี้ จังหวัดจะยึดไว้เป็นเอกสารของทางราชการ

สำหรับแคตตาล็อกที่แนบให้พิจารณา หากเป็นสำเนา และคณะกรรมการพิจารณาผลการประกวดราคาอิเล็กทรอนิกส์ มีความประสงค์จะขอคืนฉบับแคตตาล็อก ผู้ยื่นข้อเสนอจะต้องนำต้นฉบับมาให้คณะกรรมการพิจารณาผลการประกวดราคาอิเล็กทรอนิกส์ตรวจสอบภายใน ๓ วัน นับถัดจากวันเสนอราคา

๔.๕ ผู้ยื่นข้อเสนอจะต้องส่งตัวอย่างของพัสดุที่เสนอ จำนวน รายการละ ๑ ชิ้น และถ้ามีรายการที่เป็นผ้าห่ม รายการละ ๑ หลา หรือรายละเอียดประกอบการอธิบายเอกสารตามที่จังหวัดกำหนด โดยส่งลายมือผู้ยื่นข้อเสนอพร้อมประทับตรา (ถ้ามี) กำกับในเอกสารด้วย พร้อมสรุปจำนวนเอกสารที่จัดส่งหรือนำมาแสดงตามบัญชีเอกสารส่วนที่ ๒ ตามแบบในข้อ ๑.๖ (๒) เพื่อใช้ในการประกอบการพิจารณา ในวันที่ ๑๗ กรกฎาคม ๒๕๖๙ ระหว่างเวลา ๐๘.๓๐ น. ถึง ๑๖.๓๐ น. ณ จังหวัดชัยนาท

ทั้งนี้ จังหวัดจะไม่รับผิดชอบในความเสียหายใด ๆ ที่เกิดขึ้นแก่ตัวอย่างดังกล่าว ตัวอย่างที่เหลือหรือไม่ใช้แล้ว จังหวัดจะคืนให้แก่ผู้ยื่นข้อเสนอ

๔.๖ ก่อนเสนอราคา ผู้ยื่นข้อเสนอควรตรวจสอบดูร่างสัญญา รายละเอียดคุณลักษณะเฉพาะของพัสดุดูให้ดีถี่ถ้วนและเข้าใจเอกสารประกวดราคาอิเล็กทรอนิกส์ทั้งหมดเสียก่อนที่จะตกลงยื่นข้อเสนอตามเงื่อนไข ในเอกสารประกวดราคาอิเล็กทรอนิกส์

๔.๗ ผู้ยื่นข้อเสนอจะต้องยื่นข้อเสนอและเสนอราคาทางระบบการจัดซื้อจัดจ้างภาครัฐ ด้วยอิเล็กทรอนิกส์ในวันที่ ๑๔ กรกฎาคม ๒๕๖๙ ระหว่างเวลา ๐๙.๐๐ น. ถึง ๑๒.๐๐ น. และเวลาในการเสนอราคาให้ถือตามเวลาของระบบการจัดซื้อจัดจ้างภาครัฐด้วยอิเล็กทรอนิกส์เป็นเกณฑ์

เมื่อพ้นกำหนดเวลายื่นข้อเสนอและเสนอราคาแล้ว จะไม่รับเอกสารการยื่นข้อเสนอ และการเสนอราคาใดๆ โดยเด็ดขาด

๔.๘ ผู้ยื่นข้อเสนอต้องจัดทำเอกสารสำหรับใช้ในการเสนอราคารูปแบบไฟล์เอกสารประเภท PDF File (Portable Document Format) โดยผู้ยื่นข้อเสนอต้องเป็นผู้รับผิดชอบตรวจสอบความครบถ้วน ถูกต้อง และชัดเจนของเอกสาร PDF File ก่อนที่จะยืนยันการเสนอราคา แล้วจึงส่งข้อมูล (Upload) เพื่อเป็นการเสนอราคาให้แก่ จังหวัด ผ่านทางระบบจัดซื้อจัดจ้างภาครัฐด้วยอิเล็กทรอนิกส์

๔.๙ คณะกรรมการพิจารณาผลการประกวดราคาอิเล็กทรอนิกส์ จะดำเนินการตรวจสอบคุณสมบัติของผู้ยื่นข้อเสนอแต่ละรายว่า เป็นผู้ยื่นข้อเสนอที่มีผลประโยชน์ร่วมกันกับผู้ยื่นเสนอรายอื่น ตามข้อ ๑.๕ (๑) หรือไม่ หากปรากฏว่าผู้ยื่นเสนอรายใดเป็นผู้ยื่นข้อเสนอที่มีผลประโยชน์ร่วมกันกับผู้ยื่นเสนอรายอื่น คณะกรรมการพิจารณาผลฯ จะตัดรายชื่อผู้ยื่นข้อเสนอที่มีผลประโยชน์ร่วมกันนั้นออกจากการเป็นผู้ยื่นข้อเสนอ

หากปรากฏต่อคณะกรรมการพิจารณาผลฯ ว่า ก่อนหรือ ในขณะที่มีการพิจารณาข้อเสนอ มีผู้ยื่นเสนอรายใดกระทำการอันเป็นการขัดขวางการแข่งขันอย่างเป็นธรรมตามข้อ ๑.๕ (๒) และคณะกรรมการพิจารณาผลฯ เชื่อว่ามีการกระทำการอันเป็นการขัดขวางการแข่งขันอย่างเป็นธรรม คณะกรรมการพิจารณาผลฯ จะตัดรายชื่อผู้ยื่นเสนอรายนั้นออกจากการเป็นผู้ยื่นข้อเสนอ และ จังหวัด จะพิจารณาลงโทษผู้ยื่นเสนอดังกล่าวเป็นผู้ทำงาน เว้นแต่ จังหวัด จะพิจารณาเห็นว่า ผู้ยื่นเสนอรายนั้นมิใช่เป็นผู้ริเริ่มให้มีการกระทำความดังกล่าวและได้ให้ความร่วมมือเป็นประโยชน์ ต่อการพิจารณาของ จังหวัด

๔.๑๐ ผู้ยื่นข้อเสนอจะต้องปฏิบัติ ดังนี้

(๑) ปฏิบัติตามเงื่อนไขที่ระบุไว้ในเอกสารประกวดราคาอิเล็กทรอนิกส์

(๒) ราคาที่เสนอจะต้องเป็นราคาที่รวมภาษีมูลค่าเพิ่ม และภาษีอื่นๆ (ถ้ามี) รวมค่าใช้
จ่ายที่ส่งไปเรียบร้อยแล้ว

(๓) ผู้ยื่นข้อเสนอจะต้องลงทะเบียนเพื่อเข้าสู่กระบวนการเสนอราคา ตามวัน เวลา ที่
กำหนด

(๔) ผู้ยื่นข้อเสนอจะถอนการเสนอราคาที่เสนอแล้วไม่ได้

(๕) ผู้ยื่นข้อเสนอต้องศึกษาและทำความเข้าใจในระบบและวิธีการเสนอราคา ด้วยวิธี
ประกวดราคาอิเล็กทรอนิกส์ ของกรมบัญชีกลางที่แสดงไว้ในเว็บไซต์ www.gprocurement.go.th

๔.๑๑ คู่สัญญาต้องจัดทำแผนการทำงานมาให้ภายใน วัน นับถัดจากวันลงนามในสัญญา เว้น
แต่เป็นกรณีสัญญาที่มีอายุไม่เกิน ๙๐ วัน หรือกรณีการซื้อซึ่งสัญญากำหนดส่งงานงวดเดียว หรือกรณีการซื้อซึ่งสัญญา
หรือบันทึกข้อตกลงเป็นหนังสือที่มีวงเงินไม่เกิน ๕๐๐,๐๐๐ บาท ทั้งนี้ แผนการทำงานดังกล่าวให้ถือเป็นเอกสารส่วน
หนึ่งของสัญญา

๕. หลักเกณฑ์และสิทธิในการพิจารณา

๕.๑ ในการพิจารณาผลการยื่นข้อเสนอประกวดราคาอิเล็กทรอนิกส์ครั้งนี้ จังหวัดจะ
พิจารณาตัดสินโดยใช้ หลักเกณฑ์ราคา

๕.๒ การพิจารณาผู้ชนะการยื่นข้อเสนอ

กรณีใช้หลักเกณฑ์ราคาในการพิจารณาผู้ชนะการยื่นข้อเสนอ จังหวัด จะพิจารณาจาก
ราคารวม

๕.๓ หากผู้ยื่นข้อเสนอรายใดมีคุณสมบัติไม่ถูกต้องตามข้อ ๒ หรือยื่นหลักฐานการยื่นข้อ
เสนอไม่ถูกต้อง หรือไม่ครบถ้วนตามข้อ ๓ หรือยื่นข้อเสนอไม่ถูกต้องตามข้อ ๔ คณะกรรมการพิจารณาผลฯ จะไม่รับ
พิจารณาข้อเสนอของผู้ยื่นข้อเสนอรายนั้น เว้นแต่ ผู้ยื่นข้อเสนอรายใด เสนอเอกสารทางเทคนิคหรือรายละเอียด
คุณลักษณะเฉพาะของพัสดุที่จะขายไม่ครบถ้วน หรือเสนอรายละเอียดแตกต่างไปจากเงื่อนไขที่จังหวัดกำหนดไว้ใน
ประกาศและเอกสารประกวดราคาอิเล็กทรอนิกส์ ในส่วนที่มีสาระสำคัญและความต่างนั้นไม่มีผลทำให้เกิดการ
ได้เปรียบเสียเปรียบ ต่อผู้ยื่นข้อเสนอรายอื่น หรือเป็นการผิดพลาดเล็กน้อย คณะกรรมการพิจารณาผลฯ อาจ
พิจารณาผ่อนปรนการตัดสินสิทธิ ผู้ยื่นข้อเสนอรายนั้น

๕.๔ จังหวัดสงวนสิทธิ์ไม่พิจารณาข้อเสนอของผู้ยื่นข้อเสนอโดยไม่มีการผ่อนผัน ในกรณีดัง
ต่อไปนี้

(๑) ไม่กรอกชื่อผู้ยื่นข้อเสนอในการเสนอราคาทางระบบจัดซื้อจัดจ้างด้วย

อิเล็กทรอนิกส์

(๒) เสนอรายละเอียดแตกต่างไปจากเงื่อนไขที่กำหนดในเอกสารประกวดราคา
อิเล็กทรอนิกส์ที่เป็นสาระสำคัญ หรือมีผลทำให้เกิดความได้เปรียบเสียเปรียบแก่ผู้ยื่นข้อเสนอรายอื่น

๕.๕ ในการตัดสินการประกวดราคาอิเล็กทรอนิกส์หรือในการทำสัญญา คณะกรรมการ
พิจารณาผลฯ หรือจังหวัดมีสิทธิให้ผู้ยื่นข้อเสนอชี้แจงข้อเท็จจริงเพิ่มเติมได้ จังหวัด มีสิทธิที่จะไม่รับข้อเสนอ ไม่รับ
ราคา หรือไม่ทำสัญญา หากข้อเท็จจริงดังกล่าว ไม่เหมาะสมหรือไม่ถูกต้อง

๕.๖ จังหวัดทรงไว้ซึ่งสิทธิที่จะไม่รับราคาต่ำสุด หรือราคาหนึ่งราคาใด หรือราคาที่เสนอ
ทั้งหมดก็ได้ และอาจพิจารณาเลือกซื้อในจำนวน หรือขนาด หรือเฉพาะรายการหนึ่งรายการใด หรืออาจจะยกเลิกการ

ประกวดราคาอิเล็กทรอนิกส์โดยไม่พิจารณาจัดซื้อเลยก็ได้ สุดท้ายจะพิจารณา ทั้งนี้ เพื่อประโยชน์ของทางราชการเป็นสำคัญ และให้ถือว่าการตัดสินของ จังหวัดเป็นเด็ดขาด ผู้ยื่นข้อเสนอจะเรียกร้องค่าใช้จ่าย หรือค่าเสียหายใดๆ มิได้รวมทั้งจังหวัด จะพิจารณายกเลิกการประกวดราคาอิเล็กทรอนิกส์และลงโทษผู้ยื่นข้อเสนอเป็นผู้ทำงาน ไม่ว่าจะเป็นผู้ยื่นข้อเสนอที่ได้รับการคัดเลือกหรือไม่ก็ตาม หากมีเหตุที่เชื่อถือได้ว่าการยื่นข้อเสนอกระทำการโดยไม่สุจริต เช่น การเสนอเอกสารอันเป็นเท็จ หรือใช้ชื่อบุคคลธรรมดา หรือนิติบุคคลอื่นมาเสนอราคาแทน เป็นต้น

ในกรณีที่ผู้ยื่นข้อเสนอรายที่เสนอราคาต่ำสุด เสนอราคาต่ำจนคาดหมายได้ว่าไม่อาจดำเนินงานตามเอกสารประกวดราคาอิเล็กทรอนิกส์ได้ คณะกรรมการพิจารณาผลฯ หรือจังหวัด จะให้ผู้ยื่นข้อเสนออื่นชี้แจงและแสดงหลักฐานที่ทำให้เชื่อได้ว่า ผู้ยื่นข้อเสนอสามารถดำเนินการตามเอกสารประกวดราคาอิเล็กทรอนิกส์ให้เสร็จสมบูรณ์ หากคำชี้แจงไม่เป็นที่ยอมรับได้ จังหวัด มีสิทธิที่จะไม่รับข้อเสนอหรือไม่รับราคาของผู้ยื่นข้อเสนอรายนั้น ทั้งนี้ ผู้ยื่นข้อเสนอดังกล่าวไม่มีสิทธิเรียกร้องค่าใช้จ่ายหรือค่าเสียหายใดๆ จากจังหวัด

๕.๗ ก่อนลงนามในสัญญาจังหวัดอาจประกาศยกเลิกการประกวดราคาอิเล็กทรอนิกส์ หากปรากฏว่ามีการกระทำที่เข้าลักษณะผู้ยื่นข้อเสนอที่ชนะการประกวดราคาหรือที่ได้รับการคัดเลือกมีผลประโยชน์ร่วมกัน หรือมีส่วนได้เสียกับผู้ยื่นข้อเสนอรายอื่น หรือขัดขวางการแข่งขันอย่างเป็นธรรม หรือสมยอมกันกับผู้ยื่นข้อเสนอรายอื่น หรือเจ้าหน้าที่ในการเสนอราคา หรือถือว่ากระทำการทุจริตอื่นใดในการเสนอราคา

๕.๘ หากผู้ยื่นข้อเสนอซึ่งเป็นผู้ประกอบการ SMEs เสนอราคาสูงกว่าราคาต่ำสุดของผู้ยื่นข้อเสนอรายอื่นที่ไม่เกินร้อยละ ๑๐ ให้จัดซื้อจัดจ้างกับผู้ประกอบการ SMEs ดังกล่าว โดยจัดเรียงลำดับผู้ยื่นข้อเสนอซึ่งเป็นผู้ประกอบการ SMEs ซึ่งเสนอราคาสูงกว่าราคาต่ำสุดของผู้ยื่นข้อเสนอรายอื่นไม่เกินร้อยละ ๑๐ ที่จะเรียกมาทำสัญญาไม่เกิน ๓ ราย

ผู้ยื่นข้อเสนอที่เป็นกิจการร่วมค้าที่จะได้สิทธิตามวรรคหนึ่ง ผู้เข้าร่วมค้าทุกรายจะต้องเป็นผู้ประกอบการ SMEs

ทั้งนี้ ผู้ประกอบการ SMEs ที่จะได้แต้มต่อด้านราคาตามวรรคหนึ่ง จะต้องมีวงเงินสัญญาสะสมตามปีปฏิทินรวมกับราคาที่เสนอในครั้งแล้ว มีมูลค่ารวมกันไม่เกินมูลค่าของรายได้ตามขนาดที่ขึ้นทะเบียนไว้กับ สสว.

๕.๙ หากผู้ยื่นข้อเสนอได้เสนอพัสดุที่ได้รับการรับรองและออกเครื่องหมายสินค้าที่ผลิตภายในประเทศไทย (Made in Thailand) จากสภาอุตสาหกรรมแห่งประเทศไทย เสนอราคาสูงกว่าราคาต่ำสุดของผู้เสนอราคาอื่น ไม่เกินร้อยละ ๕ ให้จัดซื้อจัดจ้างจากผู้ยื่นข้อเสนอที่ได้รับการรับรองและออกเครื่องหมายสินค้าที่ผลิตภายในประเทศไทย (Made in Thailand) จากสภาอุตสาหกรรมแห่งประเทศไทย

กรณีที่มีการเสนอราคาหลายรายการและกำหนดเงื่อนไขการพิจารณาราคารวม หากผู้ยื่นข้อเสนอได้เสนอพัสดุที่เป็นพัสดุที่ผลิตภายในประเทศ ที่ได้รับการรับรองและออกเครื่องหมายสินค้าที่ผลิตภายในประเทศไทย (Made in Thailand) จากสภาอุตสาหกรรมแห่งประเทศไทย มีสัดส่วนมูลค่าตั้งแต่ร้อยละ ๖๐ ขึ้นไป ให้ได้แต้มต่อในการเสนอราคาตามวรรคหนึ่ง

อนึ่ง หากในการเสนอราคาครั้งนั้น ผู้ยื่นข้อเสนอรายใดมีคุณสมบัติทั้งข้อ ๕.๘ และข้อ ๕.๙ ให้ผู้ยื่นข้อเสนอรายนั้นได้แต้มต่อในการเสนอราคาสูงกว่าผู้ยื่นข้อเสนอรายอื่นไม่เกินร้อยละ ๑๕

๕.๑๐ หากผู้ยื่นข้อเสนอซึ่งมิใช่ผู้ประกอบการ SMEs แต่เป็นบุคคลธรรมดาที่ถือสัญชาติไทย หรือนิติบุคคลที่จัดตั้งขึ้นตามกฎหมายไทยเสนอราคาสูงกว่าราคาต่ำสุดของผู้ยื่นข้อเสนอซึ่งเป็นผู้ประกอบการ SMEs ที่มิได้ถือ

สัญญาซื้อขายหรือนิติบุคคลที่จัดตั้งขึ้นตามกฎหมายของต่างประเทศไม่เกินร้อยละ ๓ ให้จัดซื้อจัดจ้างกับบุคคลธรรมดาที่ถือสัญชาติไทยหรือนิติบุคคลที่จัดตั้งขึ้นตามกฎหมายไทยดังกล่าว

ผู้ยื่นข้อเสนอที่เป็นกิจการร่วมค้าที่จะได้สิทธิตามวรรคหนึ่ง ผู้เข้าร่วมค้าทุกรายจะต้องเป็นบุคคลธรรมดาที่ถือสัญชาติไทยหรือนิติบุคคลที่จัดตั้งขึ้นตามกฎหมายไทย

๖. การทำสัญญาซื้อขาย

๖.๑ ในกรณีที่ผู้ชนะการประกวดราคาอิเล็กทรอนิกส์ สามารถส่งมอบสิ่งของได้ครบถ้วน ภายใน ๕ วันทำการ นับแต่วันที่ทำข้อตกลงซื้อ จังหวัดจะพิจารณาจัดทำข้อตกลงเป็นหนังสือแทน การทำสัญญาตามแบบสัญญาดังระบุ ในข้อ ๑.๓ ก็ได้

๖.๒ ในกรณีที่ผู้ชนะการประกวดราคาอิเล็กทรอนิกส์ไม่สามารถส่งมอบสิ่งของได้ครบถ้วน ภายใน ๕ วันทำการ หรือ จังหวัดเห็นว่าไม่สมควรจัดทำข้อตกลงเป็นหนังสือ ตามข้อ ๖.๑ ผู้ชนะการประกวดราคาอิเล็กทรอนิกส์จะต้องทำสัญญาซื้อขายตามแบบสัญญาดังระบุในข้อ ๑.๓ หรือทำข้อตกลงเป็นหนังสือ กับจังหวัด ภายใน ๗ วัน นับถัดจากวันที่ได้รับแจ้ง และจะต้องวางหลักประกันสัญญาเป็นจำนวนเงินเท่ากับร้อยละ ๕ ของราคา ค่าสิ่งของที่ประกวดราคาอิเล็กทรอนิกส์ให้จังหวัดยึดถือไว้ในขณะทำสัญญา โดยใช้หลักประกันอย่างหนึ่งอย่างใดดังต่อไปนี้

(๑) เงินสด

(๒) เช็คหรือตราพดด้งที่ธนาคารเซ็นส่งจ่าย ซึ่งเป็นเช็คหรือตราพดด้งวันที่ใช้เช็ค หรือตราพดด้งนั้นชำระต่อเจ้าหน้าที่ในวันทำสัญญา หรือก่อนวันนั้นไม่เกิน ๓ วันทำการ

(๓) หนังสือค้ำประกันของธนาคารภายในประเทศ ตามตัวอย่างที่คณะกรรมการนโยบายกำหนด ดังระบุในข้อ ๑.๔ (๒) หรือจะเป็นหนังสือค้ำประกันอิเล็กทรอนิกส์ตามวิธีการที่กรมบัญชีกลางกำหนด

(๔) หนังสือค้ำประกันของบริษัทเงินทุน หรือบริษัทเงินทุนหลักทรัพย์ที่ได้รับอนุญาตให้ประกอบกิจการเงินทุนเพื่อการพาณิชย์และประกอบธุรกิจค้ำประกันตามประกาศของธนาคารแห่งประเทศไทย ตามรายชื่อบริษัทเงินทุนที่ธนาคารแห่งประเทศไทยแจ้งเวียนให้ทราบ โดยอนุโลมให้ใช้ตามตัวอย่างหนังสือ ค้ำประกันของธนาคารที่คณะกรรมการนโยบายกำหนด ดังระบุในข้อ ๑.๔ (๒)

(๕) พันธบัตรรัฐบาลไทย

หลักประกันนี้จะคืนให้ โดยไม่มีดอกเบี้ยภายใน ๑๕ วัน นับถัดจากวันที่ผู้ชนะการประกวดราคาอิเล็กทรอนิกส์ (ผู้ขาย) พ้นจากข้อผูกพันตามสัญญาซื้อขายแล้ว

หลักประกันนี้จะคืนให้ โดยไม่มีดอกเบี้ย ตามอัตราส่วนของพัสดุที่ซื้อซึ่งจังหวัด ได้รับมอบไว้แล้ว

๗. ค่าจ้างและการจ่ายเงิน

จังหวัด จะจ่ายค่าสิ่งของซึ่งได้รวมภาษีมูลค่าเพิ่มตลอดจนภาษีอากรอื่น ๆ และค่าใช้จ่ายทั้งปวง ด้วยแล้วให้แก่ผู้ยื่นข้อเสนอที่ได้รับการคัดเลือกให้เป็นผู้ขาย เมื่อผู้ขายได้ส่งมอบสิ่งของได้ครบถ้วนตามสัญญาซื้อขายหรือข้อตกลงเป็นหนังสือ และจังหวัดได้ตรวจรับมอบงานสิ่งของเรียบร้อยแล้ว

๘. อัตราค่าปรับ

ค่าปรับตามแบบสัญญาซื้อขายแนบท้ายเอกสารประกวดราคาอิเล็กทรอนิกส์นี้ หรือข้อตกลงซื้อขายเป็นหนังสือ ให้คิดในอัตราร้อยละ ๐.๒๐ ของราคาค่าสิ่งของที่ยังไม่ได้รับมอบต่อวัน

๙. ข้อสงวนสิทธิ์ในการยื่นข้อเสนอและอื่นๆ

๙.๑ เงินค่าพัสดุสำหรับการซื้อครั้งนี้ ได้มาจากเงินบำรุงโรงพยาบาลชยันนาทนเรนทร

การลงนามในสัญญาจะกระทำได้ ต่อเมื่อจังหวัดได้รับอนุมัติเงินค่าพัสดุจากเงินบำรุงโรงพยาบาลชยันนาทนเรนทร แล้วเท่านั้น

๙.๒ เมื่อจังหวัดได้คัดเลือกผู้ยื่นข้อเสนอรายใดให้เป็นผู้ขาย และได้ตกลงซื้อสิ่งของตามการประกวดราคาอิเล็กทรอนิกส์แล้ว ถ้าผู้ขายจะต้องส่งหรือนำสิ่งของดังกล่าวเข้ามาจากต่างประเทศและของนั้นต้องนำเข้าโดยทางเรือในเส้นทางที่มีเรือไทยเดินอยู่ และสามารถให้บริการรับขนได้ตามที่รัฐมนตรีว่าการกระทรวงคมนาคมประกาศกำหนด ผู้ยื่นข้อเสนอซึ่งเป็นผู้ขายจะต้องปฏิบัติตามกฎหมายว่าด้วยการส่งเสริมการพาณิชย์ ดังนี้

(๑) แจ้งการส่งหรือนำสิ่งของที่ซื้อขายดังกล่าวเข้ามาจากต่างประเทศต่อกรมเจ้าท่า ภายใน ๗ วัน นับตั้งแต่วันที่ผู้ขายส่ง หรือซื้อของจากต่างประเทศ เว้นแต่เป็นของที่รัฐมนตรีว่าการกระทรวงคมนาคมประกาศยกเว้นให้บรรทุกโดยเรืออื่นได้

(๒) จัดการให้สิ่งของที่ซื้อขายดังกล่าวบรรทุกโดยเรือไทย หรือเรือที่มีสิทธิเช่นเดียวกับเรือไทย จากต่างประเทศมายังประเทศไทย เว้นแต่จะได้รับอนุญาตจากกรมเจ้าท่า ให้บรรทุกสิ่งของนั้นโดยเรืออื่นที่มีใช่เรือไทย ซึ่งจะต้องได้รับอนุญาตเช่นนั้นก่อนบรรทุกของลงเรืออื่น หรือเป็นของที่รัฐมนตรีว่าการกระทรวงคมนาคมประกาศยกเว้นให้บรรทุกโดยเรืออื่น

(๓) ในกรณีที่ไม่นปฏิบัติตาม (๑) หรือ (๒) ผู้ขายจะต้องรับผิดชอบตามกฎหมายว่าด้วยการส่งเสริมการพาณิชย์

๙.๓ ผู้ยื่นข้อเสนอซึ่งจังหวัดได้คัดเลือกแล้ว ไม่ไปทำสัญญาหรือข้อตกลงซื้อ เป็นหนังสือภายในเวลาที่กำหนด ดังระบุไว้ในข้อ ๖. จังหวัดจะริบหลักประกันการยื่นข้อเสนอ หรือเรียกธำนาจจากผู้ออกหนังสือค้ำประกันการยื่นข้อเสนอทันที และอาจพิจารณาเรียกธำนาจให้ชดใช้ความเสียหายอื่น (ถ้ามี) รวมทั้งจะพิจารณาให้เป็นผู้ทำงานตามระเบียบกระทรวงการคลังว่าด้วยการจัดซื้อจัดจ้างและ การบริหารพัสดุภาครัฐ

๙.๔ จังหวัดสงวนสิทธิ์ที่จะแก้ไขเพิ่มเติมเงื่อนไข หรือข้อกำหนดในแบบสัญญาหรือข้อตกลงซื้อเป็นหนังสือ ให้เป็นไปตามความเห็นของสำนักงานอัยการสูงสุด (ถ้ามี)

๙.๕ ในกรณีที่เอกสารแนบท้ายเอกสารประกวดราคาอิเล็กทรอนิกส์นี้ มีความขัดหรือแย้งกัน ผู้ยื่นข้อเสนอจะต้องปฏิบัติตามคำวินิจฉัยของจังหวัด คำวินิจฉัยดังกล่าวให้ถือเป็นที่สุด และผู้ยื่นข้อเสนอไม่มีสิทธิเรียกร้องค่าใช้จ่ายใดๆ เพิ่มเติม

๙.๖ จังหวัดอาจประกาศยกเลิกการจัดซื้อในกรณีต่อไปนี้ได้ โดยที่ผู้ยื่นข้อเสนอ จะเรียกร้องค่าเสียหายใดๆ จากจังหวัดไม่ได้

(๑) จังหวัดไม่ได้รับการจัดสรรเงินที่จะใช้ในการจัดซื้อหรือที่ได้รับจัดสรรแต่ไม่เพียงพอที่จะทำการจัดซื้อครั้งนี้ต่อไป

(๒) มีการกระทำที่เข้าลักษณะผู้ยื่นข้อเสนอที่ชนะการจัดซื้อหรือที่ได้รับการคัดเลือก มีผลประโยชน์ร่วมกัน หรือมีส่วนได้เสียกับผู้ยื่นเสนอรายอื่น หรือขัดขวางการแข่งขันอย่างเป็นธรรม หรือสมยอมกันกับผู้ยื่นเสนอรายอื่น หรือเจ้าหน้าที่ในการเสนอราคา หรือสื่อว่ากระทำการทุจริตอื่นใดในการเสนอราคา

(๓) การทำการจัดซื้อครั้งนี้ต่อไปอาจก่อให้เกิดความเสียหายแก่จังหวัด หรือกระทบต่อประโยชน์สาธารณะ

(๔) กรณีอื่นในทำนองเดียวกับ (๑) (๒) หรือ (๓) ตามที่กำหนดในกฎกระทรวง ซึ่งออกตามความในกฎหมายว่าด้วยการจัดซื้อจัดจ้างและการบริหารพัสดุภาครัฐ

๙.๗ ผู้ยื่นข้อเสนอจะต้องเลือกช่องทางการอุทธรณ์และช่องทางการรับหนังสือแจ้งตอบผลการพิจารณาอุทธรณ์ไว้ตั้งแต่ขั้นตอนการยื่นข้อเสนอ และหากผู้ยื่นข้อเสนอมีความประสงค์ที่จะอุทธรณ์ผลการประกาศผู้ชนะการจัดซื้อจัดจ้าง จะต้องยื่นอุทธรณ์และรับหนังสือแจ้งตอบการพิจารณาอุทธรณ์ผ่านช่องทางที่ได้เลือกไว้เท่านั้น

๑๐. การปฏิบัติตามกฎหมายและระเบียบ

ในระหว่างระยะเวลาการซื้อ ผู้ยื่นข้อเสนอที่ได้รับการคัดเลือกให้เป็นผู้ขายต้องปฏิบัติ ตามหลักเกณฑ์ที่กฎหมายและระเบียบได้กำหนดไว้โดยเคร่งครัด

๑๑. การประเมินผลการปฏิบัติงานของผู้ประกอบการ

จังหวัด สามารถนำผลการปฏิบัติงานแล้วเสร็จตามสัญญาของผู้ยื่นข้อเสนอที่ได้รับ การคัดเลือกให้เป็นผู้ขายเพื่อนำมาประเมินผลการปฏิบัติงานของผู้ประกอบการ

ทั้งนี้ หากผู้ยื่นข้อเสนอที่ได้รับการคัดเลือกไม่ผ่านเกณฑ์ที่กำหนดจะถูกระงับการยื่นข้อเสนอ หรือทำสัญญากับจังหวัด ไว้ชั่วคราว



ตารางแสดงวงเงินงบประมาณที่ได้รับจัดสรรและรายละเอียดค่าใช้จ่าย
การจัดซื้อจัดจ้างที่มีใช้งานก่อสร้าง

๑. ชื่อโครงการ โครงการประกวดราคาซื้อวัสดุงานบ้านงานครัว จำนวน ๒๙ รายการ
 ๒. หน่วยงานเจ้าของโครงการ โรงพยาบาลชยันนาทนเรนทร จังหวัดชัยนาท
 ๓. วงเงินงบประมาณที่ได้รับจัดสรร วงเงินเป็นเงิน ๘๒๕,๑๕๐.-บาท (แปดแสนสองหมื่นห้าพันหนึ่งร้อยห้าสิบบาทถ้วน)
 ๔. วันที่กำหนดราคากลาง (ราคาอ้างอิง) ณ วันที่ 23 มิ.ย. 2569

๕. แหล่งที่มาของราคากลาง (ราคาอ้างอิง)

ราคาที่ได้มาจากการสืบราคาจากท้องตลาด จำนวน ๑ ราย

๑. บริษัท รัตนาแอฟแพเรล แคร่ จำกัด

๖. รายชื่อเจ้าหน้าที่ผู้กำหนดราคากลาง (ราคาอ้างอิง) ทุกคน

- | | |
|-----------------------------------------------------------|---------------|
| ๑. นางสาวตรีทิพย์ มาโต ตำแหน่งพยาบาลวิชาชีพชำนาญการพิเศษ | ประธานกรรมการ |
| ๒. นางพัชรินทร์ ดีเรือก ตำแหน่งพยาบาลวิชาชีพชำนาญการพิเศษ | กรรมการ |
| ๓. นางวรรณพร ยาคำ ตำแหน่งพยาบาลวิชาชีพชำนาญการพิเศษ | กรรมการ |

ลงชื่อ  ประธานกรรมการ
(นางสาวตรีทิพย์ มาโต)

ลงชื่อ 
(นางพัชรินทร์ ดีเรือก)

กรรมการ

ลงชื่อ

(นางวรรณพร ยาคำ)

กรรมการ

รายละเอียดคุณลักษณะเฉพาะ
วัสดุงานบ้านงานครัว

จำนวน ๒๙ รายการ
โรงพยาบาลชยันนาทนเรนทร

๑. ผ้าสี่เหลี่ยม ๒ ชั้น ๖๐ x ๖๐ เซนติเมตร จำนวน ๕๕๐ ผืน

ขนาดเย็บผ้าสำเร็จมีขนาดไม่ต่ำกว่า

- ๖๐ x ๖๐ เซนติเมตร สีฟ้า

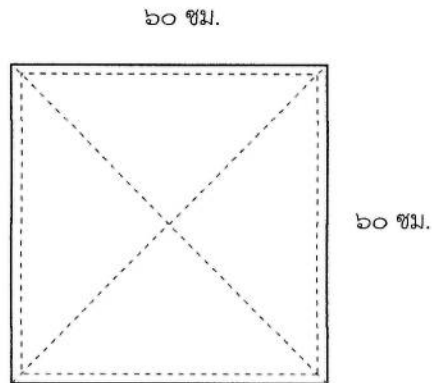

๒. ผ้าสี่เหลี่ยม ๒ ชั้น ๖๐ x ๖๐ เซนติเมตร เจาะกลางเส้นผ่าศูนย์กลาง ๑๓ เซนติเมตร จำนวน ๒๕๐ ผืน

ขนาดเย็บผ้าสำเร็จมีขนาดไม่ต่ำกว่า

- ๖๐ x ๖๐ เซนติเมตร สีฟ้า
- เจาะกลางวงกลม ๑๓ เซนติเมตร
- เย็บผ้าประกอบช่องเจาะอีก ๑ ชั้น

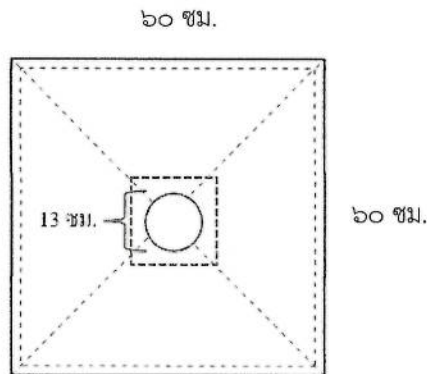

๒ ผืน (๕๕๐ ผืน)

คุณศิริพร อมาตย์
๘ พฤศจิกายน

๘ พฤศจิกายน

๓. ผ้าสี่เหลี่ยม ๒ ชั้น ๘๕×๘๕ เซนติเมตร จำนวน ๒๕๐ ผืน

ขนาดเย็บผ้าสำเร็จมีขนาดไม่ต่ำกว่า

- ๘๕×๘๕ เซนติเมตร สีฟ้า

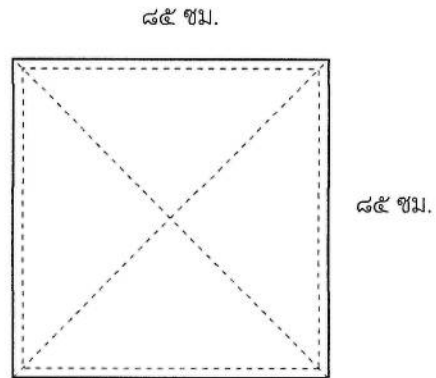

๔. ผ้าสี่เหลี่ยม ๒ ชั้น ๘๕×๘๕ เซนติเมตร เจาะกลางเส้นผ่าศูนย์กลาง ๑๕ เซนติเมตร จำนวน ๘๐ ผืน
ขนาดเย็บผ้าสำเร็จมีขนาดไม่ต่ำกว่า

- ๘๕×๘๕ เซนติเมตร สีฟ้า
- เจาะกลางวงกลม ๑๕ เซนติเมตร
- เย็บผ้าประกอบช่องเจาะอีก ๑ ชั้น

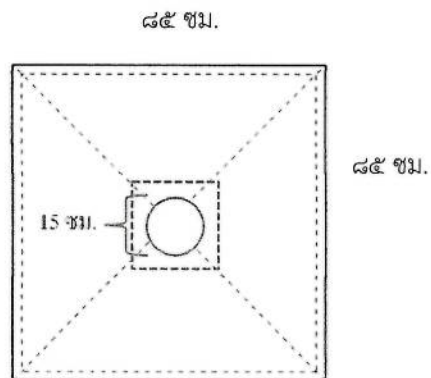

๕. ผ้าสี่เหลี่ยมชั้นเดียว ๑๒๐×๑๒๐ เซนติเมตร จำนวน ๑๒๐ ผืน

ขนาดเย็บผ้าสำเร็จมีขนาดไม่ต่ำกว่า

- ๑๒๐×๑๒๐ เซนติเมตร สีฟ้า

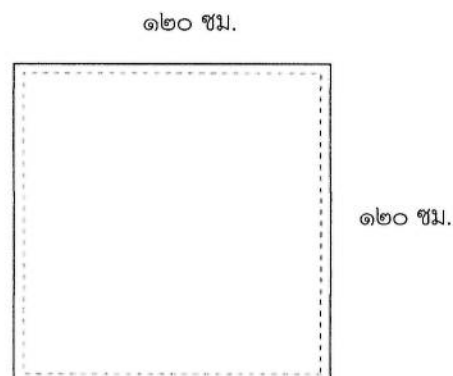

Handwritten signature

๘

Handwritten signature

Handwritten signature

๘

คุณลักษณะและโครงสร้างผ้า รายการที่ ๑ - ๕

๑. เป็นผ้าดิบย้อมสีฟ้า (ผ้าฝ้าย ๑๐๐%) จำนวนเส้นด้ายไม่น้อยกว่า ๑๔๐ เส้น ต่อ ๑ ตารางนิ้ว (จำนวนเส้นด้ายยืนต้องไม่น้อยกว่า ๗๐ เส้น , จำนวนเส้นด้ายพุ่งต้องไม่น้อยกว่า ๗๐ เส้น) ด้ายทอเบอร์ ๒๐x๒๐(±๓)
๒. พิมพ์ลาย รพ.ชยันนาทนเรนทร พ.ศ.๒๕๖๙ ด้วยหมึกสีดำ ไม่ลอกหลุดเมื่อซักล้าง เมื่อซักแล้วต้องได้ขนาดตามที่โรงพยาบาลกำหนด
๓. เย็บตะเข็บคู่รอบผ้าทั้ง ๔ ด้าน ให้เรียบร้อย และ เย็บกากบาท
๔. ฝีเข็มที่เย็บต้องเย็บได้ไม่น้อยกว่า ๙ ฝีเข็มต่อความยาว ๑ นิ้ว

๖.Suture book สีเขียว ๑ ชั้น ๓ แผ่น ขนาด ๒๕ x ๓๐ เซนติเมตร จำนวน ๑๒๐ ผืน

ขนาดเย็บผ้าสำเร็จมีขนาดไม่ต่ำกว่า

- ๒๕ x ๓๐ เซนติเมตร
- ผ้า ๓ ผืนๆละ ๑ ชั้น วางซ้อนกัน
- เย็บยึดกึ่งกลางผืน

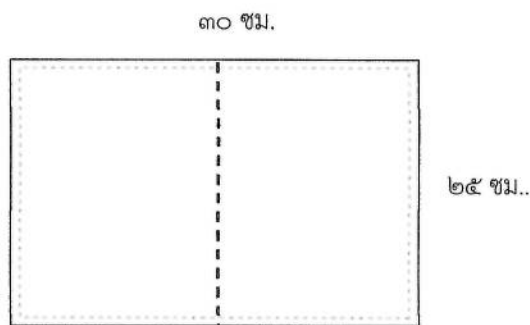

คุณลักษณะและโครงสร้างผ้า รายการที่ ๖

๑. เป็นผ้าดิบย้อมสีเขียว (ผ้าฝ้าย ๑๐๐%) จำนวนเส้นด้ายไม่น้อยกว่า ๑๔๐ เส้น ต่อ ๑ ตารางนิ้ว (จำนวนเส้นด้ายยืนต้องไม่น้อยกว่า ๗๐ เส้น , จำนวนเส้นด้ายพุ่งต้องไม่น้อยกว่า ๗๐ เส้น) ด้ายทอเบอร์ ๒๐x๒๐(±๓)
๒. พิมพ์ลาย รพ.ชยันนาทนเรนทร พ.ศ.๒๕๖๙ ด้วยหมึกสีดำ ไม่ลอกหลุดเมื่อซักล้าง เมื่อซักแล้วต้องได้ขนาดตามที่โรงพยาบาลกำหนด
๓. เย็บเก็บริมผ้าทั้ง ๔ ด้าน ให้เรียบร้อย
๔. ฝีเข็มที่เย็บต้องเย็บได้ไม่น้อยกว่า ๙ ฝีเข็มต่อความยาว ๑ นิ้ว

๗. ถุงใส่ผ้าเป็อน จำนวน ๑๒๐ ใบ
ขนาดเย็บผ้าสำเร็จมีขนาดไม่ต่ำกว่า

รายละเอียด	ขนาด	หน่วย
รอบปากถุง	๗๖	นิ้ว
สูง	๓๖	นิ้ว
ก้นถุงเส้นผ่าศูนย์กลาง	๒๐	นิ้ว
พับขอบปากถุง	๒	นิ้ว

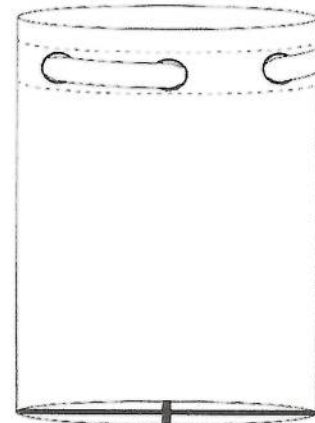

- * ปากถุงเจาะตาไก่ ร้อยด้วยเชือกใส่ตะเกียง
- * ขนาดเชือก กว้าง ๑ นิ้ว ยาว ๙๖ นิ้ว
- * ก้นถุง ๒ ชั้น กากบาท
- * เย็บ Tacking ตำแหน่งเชือกให้คงทน

คุณลักษณะและโครงสร้างผ้า รายการที่ ๗

๑. เป็นผ้าดิบ Twill สีเขียว (ผ้าฝ้าย ๑๐๐%) จำนวนเส้นด้ายไม่น้อยกว่า ๑๕๐ เส้น ต่อ ๑ ตารางนิ้ว (จำนวนเส้นด้ายยืนต้องไม่น้อยกว่า ๑๐๐ เส้น , จำนวนเส้นด้ายพุ่งต้องไม่น้อยกว่า ๕๐ เส้น) ด้ายทอเบอร์ ๒๐x๑๐(±๓)
๒. สกรีน รพ.ชยันนาทนเรนทร พ.ศ.๒๕๖๙ ด้วยหมึกสีดำ อย่างดี ไม่ลอกหลุดเมื่อซักล้าง
๓. ฝีเข็มที่เย็บต้องเย็บได้ไม่น้อยกว่า ๙ ฝีเข็มต่อความยาว ๑ นิ้ว

๘. ถุงใส่ผ้าเป็อน สีเขียว จำนวน ๑๒๐ ใบ
ขนาดเย็บผ้าสำเร็จมีขนาดไม่ต่ำกว่า

รายละเอียด	ขนาด	หน่วย
รอบปากถุง	๗๖	นิ้ว
สูง	๓๖	นิ้ว
ก้นถุงเส้นผ่าศูนย์กลาง	๒๐	นิ้ว
พับขอบปากถุง	๒	นิ้ว

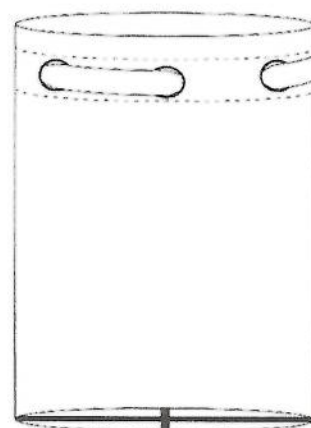

- * ปากถุงเจาะตาไก่ ร้อยด้วยเชือกใส่ตะเกียง
- * ขนาดเชือก กว้าง ๑ นิ้ว ยาว ๙๖ นิ้ว
- * ก้นถุง ๒ ชั้น กากบาท
- * เย็บ Tacking ตำแหน่งเชือกให้คงทน

คุณลักษณะและโครงสร้างผ้า รายการที่ ๘

๑. เป็นผ้าดิบบย้อมสีเขียว (ผ้าฝ้าย ๑๐๐%) จำนวนเส้นด้ายไม่น้อยกว่า ๑๔๐ เส้น ต่อ ๑ ตารางนิ้ว (จำนวนเส้นด้ายยืนต้องไม่น้อยกว่า ๗๐ เส้น , จำนวนเส้นด้ายพุ่งต้องไม่น้อยกว่า ๗๐ เส้น) ด้ายทอเบอร์ ๒๐x๒๐(±๓)
๒. สกรีน รพ.ชยันนาทนเรนทร พ.ศ.๒๕๖๙ ด้วยหมึกสีดำ อย่างดี ไม่ลอกหลุดเมื่อซักล้าง
๓. ฝีเข็มที่เย็บต้องเย็บได้ไม่น้อยกว่า ๙ ฝีเข็มต่อความยาว ๑ นิ้ว

๙. ผ้าปกโตะเมโย สีเขียว ขนาด ๒๔ x ๔๓ นิ้ว ๑ ชั้น จำนวน ๑๒๐ ผืน

ขนาดเย็บผ้าสำเร็จมีขนาดไม่ต่ำกว่า

- ๒๔ x ๔๓ นิ้ว

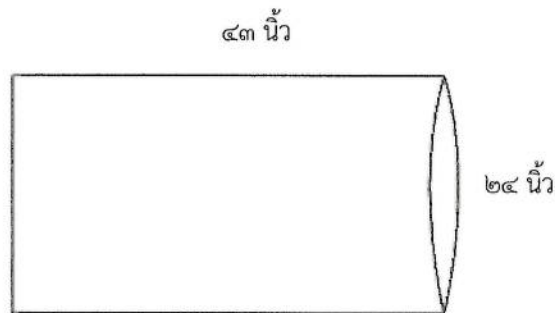

คุณลักษณะและโครงสร้างผ้า รายการที่ ๙

๑. เป็นผ้าดิบบย้อมสีเขียว (ผ้าฝ้าย ๑๐๐%) จำนวนเส้นด้ายไม่น้อยกว่า ๑๔๐ เส้น ต่อ ๑ ตารางนิ้ว (จำนวนเส้นด้ายยืนต้องไม่น้อยกว่า ๗๐ เส้น , จำนวนเส้นด้ายพุ่งต้องไม่น้อยกว่า ๗๐ เส้น) ด้ายทอเบอร์ ๒๐x๒๐(±๓)
๒. พิมพ์ลาย รพ.ชยันนาทนเรนทร พ.ศ.๒๕๖๙ ด้วยหมึกสีดำ ไม่ลอกหลุดเมื่อซักล้าง เมื่อซักแล้วต้องได้ขนาดตามที่โรงพยาบาลกำหนด
๓. รอยต่อประกบของผ้าให้เย็บตะเข็บคู่เพื่อความคงทนแข็งแรง
๔. ฝีเข็มที่เย็บต้องเย็บได้ไม่น้อยกว่า ๙ ฝีเข็มต่อความยาว ๑ นิ้ว

๑๐. ปกหมอน ขนาด ๔๕ x ๖๒.๕ มีลิ้น ๑๕ เซนติเมตร จำนวน ๖๐๐ ใบ

ขนาดเย็บผ้าสำเร็จมีขนาดไม่ต่ำกว่า

- ๔๕ x ๖๒.๕ เซนติเมตร
- ลิ้น ๑๕ เซนติเมตร

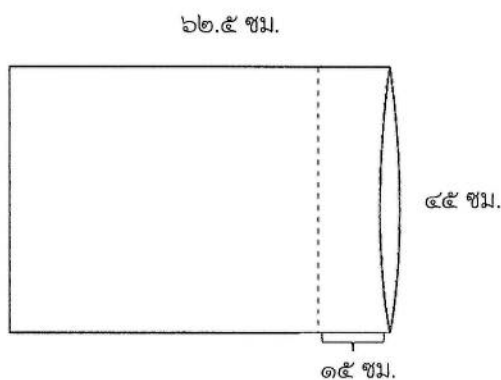

๖
๓๖/๓๖/๓๖/๓๖

๓๖
๖

คุณลักษณะและโครงสร้างผ้า รายการที่ ๑๐

1. ผ้า TC อัตราส่วนผสม Polyester ๖๕%(±๓) Cotton ๓๕%(±๓) สีตามที่โรงพยาบาลกำหนด จำนวนเส้นด้ายไม่น้อยกว่า ๒๑๐ เส้น
ต่อ ๑ ตารางนิ้ว(จำนวนเส้นด้ายยืนต้องไม่น้อยกว่า ๑๔๐ เส้น , จำนวนเส้นด้ายพุ่งต้องไม่น้อยกว่า ๗๐ เส้น)
ด้ายทอเบอร์ ๔๕x๔๕(±๓)
๒. พิมพ์ลาย รพ.ชยันนาทนเรนทร พ.ศ.๒๕๖๙ ด้วยหมึกอย่างดี ไม่ลอกหลุดเมื่อซักล้าง
เมื่อซักแล้วต้องได้ขนาดตามที่โรงพยาบาลกำหนด
๓. ฝีเข็มที่เย็บต้องเย็บได้ไม่น้อยกว่า ๙ ฝีเข็มต่อความยาว ๑ นิ้ว

๑๑. ปลอกหมอนสี่เหลี่ยม ขนาด ๔๕ x ๖๒.๕ มีลิ้น ๑๕ เซนติเมตร จำนวน ๘๐ ใบ ขนาดเย็บผ้าสำเร็จมีขนาดไม่ต่ำกว่า

- ๔๕ x ๖๒.๕ เซนติเมตร
- ลิ้น ๑๕ เซนติเมตร

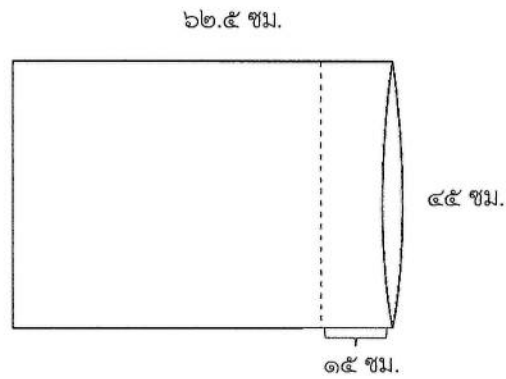

คุณลักษณะและโครงสร้างผ้า รายการที่ ๑๑

๑. ผ้า TC อัตราส่วนผสม Polyester ๖๕%(±๓) Cotton ๓๕%(±๓) สีเขียว จำนวนเส้นด้ายไม่น้อยกว่า ๒๑๐ เส้น
ต่อ ๑ ตารางนิ้ว(จำนวนเส้นด้ายยืนต้องไม่น้อยกว่า ๑๔๐ เส้น , จำนวนเส้นด้ายพุ่งต้องไม่น้อยกว่า ๗๐ เส้น)
ด้ายทอเบอร์ ๔๕x๔๕(±๓)
๒. พิมพ์ลาย รพ.ชยันนาทนเรนทร พ.ศ.๒๕๖๙ ด้วยหมึกสีดำ ไม่ลอกหลุดเมื่อซักล้าง
เมื่อซักแล้วต้องได้ขนาดตามที่โรงพยาบาลกำหนด
๓. ฝีเข็มที่เย็บต้องเย็บได้ไม่น้อยกว่า ๙ ฝีเข็มต่อความยาว ๑ นิ้ว

KTZ
8

๘
ตาพิมพ์ นิต

Y
Y

๑๕. ผ้าขาวเตี๋ยง ๑ ชั้น สีขาว ขนาด ๑๐๕ x ๑๘๐ เซนติเมตร จำนวน ๓๕๐ ผืน
ขนาดเย็บผ้าสำเร็จมีขนาดไม่ต่ำกว่า

- ๑๐๕ x ๑๘๐ เซนติเมตร

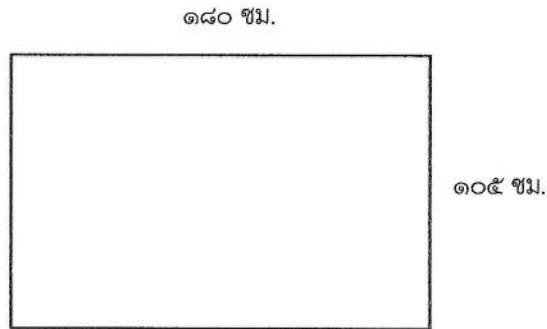

คุณลักษณะและโครงสร้างผ้า รายการที่ ๑๕

๑. ผ้า TC อัตราส่วนผสม Polyester ๖๕%(±๓) Cotton ๓๕%(±๓) สีขาว จำนวนเส้นด้ายไม่น้อยกว่า ๒๑๐ เส้น ต่อ ๑ ตารางนิ้ว(จำนวนเส้นด้ายยืนต้องไม่น้อยกว่า ๑๔๐ เส้น , จำนวนเส้นด้ายพุ่งต้องไม่น้อยกว่า ๗๐ เส้น) ด้ายทอเบอร์ ๔๕x๔๕(±๓)

๒. พิมพ์ลาย รพ.ชยันนาทนเรนทร พ.ศ.๒๕๖๙ ด้วยหมึกสีเขียวเข้ม ไม่ลอกหลุดเมื่อซักล้าง เมื่อซักแล้วต้องได้ขนาดตามที่โรงพยาบาลกำหนด

๓. ฝีเข็มที่เย็บต้องเย็บได้ไม่น้อยกว่า ๙ ฝีเข็มต่อความยาว ๑ นิ้ว

๑๖. ผ้าเช็ดมือ จำนวน ๓๕๐ ผืน
ขนาดเย็บผ้าสำเร็จมีขนาดไม่ต่ำกว่า

- ๑๕ x ๓๐ นิ้ว

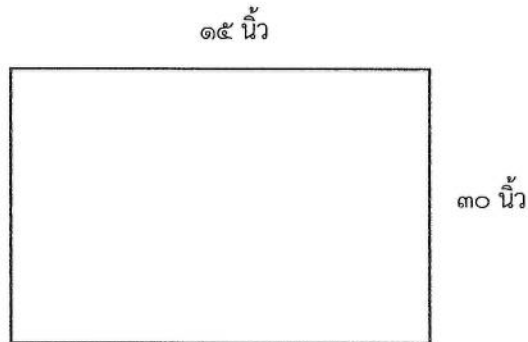

คุณลักษณะและโครงสร้างผ้า รายการที่ ๑๖

๑. เป็นผ้าดิบสีขาว (ผ้าฝ้าย ๑๐๐%) จำนวนเส้นด้ายไม่น้อยกว่า ๑๔๐ เส้น ต่อ ๑ ตารางนิ้ว (จำนวนเส้นด้ายยืนต้องไม่น้อยกว่า ๗๐ เส้น , จำนวนเส้นด้ายพุ่งต้องไม่น้อยกว่า ๗๐ เส้น) ด้ายทอเบอร์ ๒๐x๒๐(±๓)

๒. พิมพ์ลาย รพ.ชยันนาทนเรนทร พ.ศ.๒๕๖๙ ด้วยหมึกสีเขียวเข้ม ไม่ลอกหลุดเมื่อซักล้าง เมื่อซักแล้วต้องได้ขนาดตามที่โรงพยาบาลกำหนด

๓. เย็บเก็บริมผ้าทั้ง ๔ ด้าน ให้เรียบร้อย

๔. ฝีเข็มที่เย็บต้องเย็บได้ไม่น้อยกว่า ๙ ฝีเข็มต่อความยาว ๑ นิ้ว

Handwritten signature and mark.

Handwritten signature and text: ๓/๓

Handwritten signature and mark.

๑๗. ผ้าปูเตียง ขนาด ๑๔๕ x ๒๕๐ เซนติเมตร จำนวน ๒๕๐ ผืน
ขนาดเย็บผ้าสำเร็จมีขนาดไม่ต่ำกว่า

- ๑๔๕ x ๒๕๐ เซนติเมตร

๑๔๕ ซม.

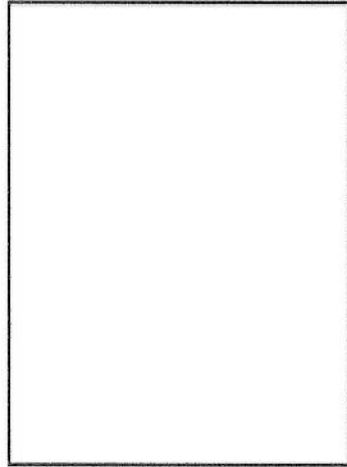

๒๕๐ ซม.

คุณลักษณะและโครงสร้างผ้า รายการที่ ๑๗

๑. ผ้า TC อัตราส่วนผสม Polyester ๖๕%(±๓) Cotton ๓๕%(±๓) สีตามที่โรงพยาบาลกำหนด
จำนวนเส้นด้ายไม่น้อยกว่า ๒๑๐ เส้น

ต่อ ๑ ตารางนิ้ว(จำนวนเส้นด้ายยืนต้องไม่น้อยกว่า ๑๔๐ เส้น , จำนวนเส้นด้ายพุ่งต้องไม่น้อยกว่า ๗๐ เส้น)
ด้ายทอเบอร์ ๔๕x๔๕(±๓)

๒. พิมพ์ลาย รพ.ชัยนาทนครนทร พ.ศ.๒๕๖๙ ด้วยหมึกอย่างดี ไม่ลอกหลุดเมื่อซักล้าง
เมื่อซักแล้วต้องได้ขนาดตามที่โรงพยาบาลกำหนด

๓. ฝีเข็มที่เย็บต้องเย็บได้ไม่น้อยกว่า ๙ ฝีเข็มต่อความยาว ๑ นิ้ว

๑๘. ผ้าปูเตียงสีเขียว ขนาด ๑๒๐ x ๑๘๐ เซนติเมตร จำนวน ๑๘๐ ผืน
ขนาดเย็บผ้าสำเร็จมีขนาดไม่ต่ำกว่า

- ๑๒๐ x ๑๘๐ เซนติเมตร

๑๒๐ ซม.

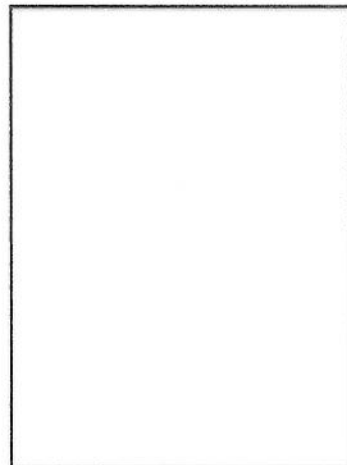

๑๘๐ ซม.

h z

๖
จันทร์ พัด

am

๒๓. ผ้าสี่เหลี่ยม ๒ ชั้น สีเขียว ขนาด ๖๐ x ๖๐ เซนติเมตร จำนวน ๒๐๐ ผืน
ขนาดเย็บผ้าสำเร็จมีขนาดไม่ต่ำกว่า

- ๖๐ x ๖๐ เซนติเมตร

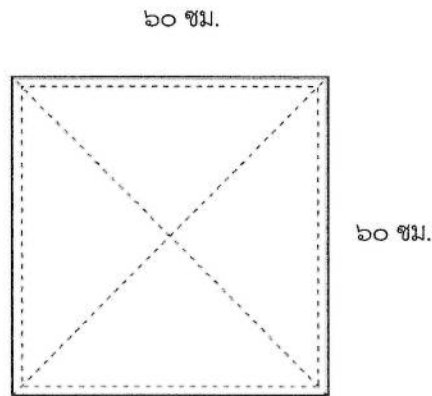

คุณลักษณะและโครงสร้างผ้า รายการที่ ๒๒ - ๒๓

๑. เป็นผ้าดิบย้อมสีเขียว (ผ้าฝ้าย ๑๐๐%) จำนวนเส้นด้ายไม่น้อยกว่า ๑๔๐ เส้น ต่อ ๑ ตารางนิ้ว (จำนวนเส้นด้ายยืนต้องไม่น้อยกว่า ๗๐ เส้น , จำนวนเส้นด้ายพุ่งต้องไม่น้อยกว่า ๗๐ เส้น) ด้ายทอเบอร์ ๒๐x๒๐(±๓)
๒. พิมพ์ลาย รพ.ชยันนาทนเรนทร พ.ศ.๒๕๖๙ ด้วยหมึกสีดำ ไม่ลอกหลุดเมื่อซักล้าง เมื่อซักแล้วต้องได้ขนาดตามที่โรงพยาบาลกำหนด
๓. เย็บตะเข็บคู่รอบผ้าทั้ง ๔ ด้าน ให้เรียบร้อย และ เย็บกากบาท
๔. ฝีเข็มที่เย็บต้องเย็บได้ไม่น้อยกว่า ๙ ฝีเข็มต่อความยาว ๑ นิ้ว

๕

๖
ศิริพิมพ์ ชาติ

๖

๒๔. ผ้าสี่เหลี่ยม สีเขียว ขนาด ๘๐ x ๑๓๐ เซนติเมตร เจาะกลางตาเล็ก จำนวน ๘๐ ผืน
ขนาดเย็บผ้าสำเร็จมีขนาดไม่ต่ำกว่า

- ๘๐ x ๑๓๐ เซนติเมตร
- เจาะกลางวงกลม ๗.๕ เซนติเมตร
- เจาะห่างขอบบน ๔๐ เซนติเมตร
- เย็บผ้าประกอบช่องเจาะอีก ๑ ชั้น

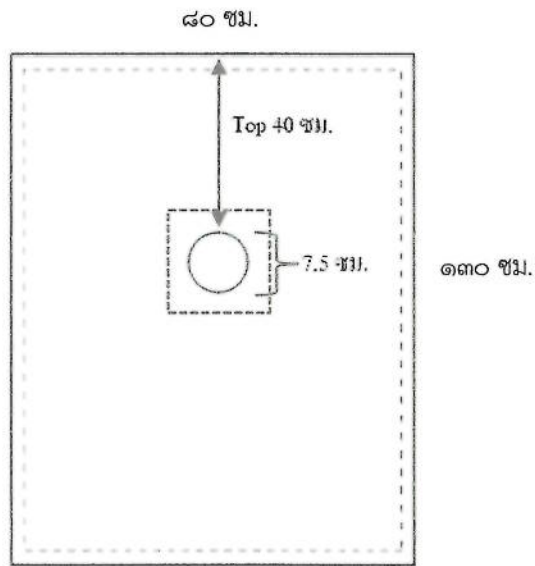

๒๕. ผ้าสี่เหลี่ยมเจาะกลางตาใหญ่ จำนวน ๘๐ ผืน
ขนาดเย็บผ้าสำเร็จมีขนาดไม่ต่ำกว่า

- ๒๐๐ x ๓๐๐ เซนติเมตร
- เจาะกลางวงกลม ๗.๕ เซนติเมตร
- เจาะห่างขอบบน ๖๐ เซนติเมตร
- เย็บผ้าประกอบช่องเจาะอีก ๑ ชั้น
- ต่อผ้าได้ ๑ รอย

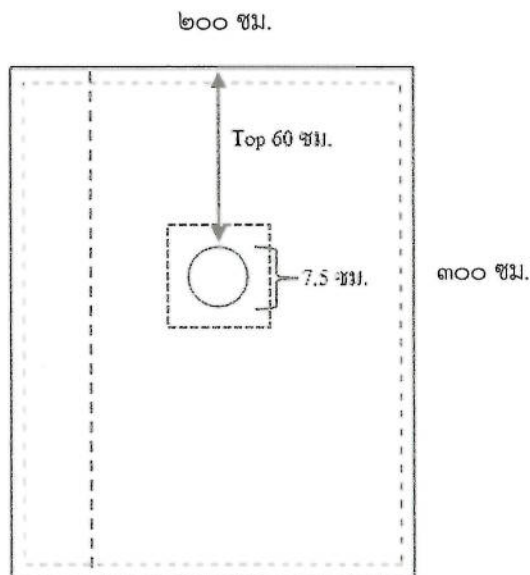

h z
x

๑๖/๑๑/๒๕๖๓

๑๖/๑๑/๒๕๖๓

คุณลักษณะและโครงสร้างผ้า รายการที่ ๒๔ - ๒๕

๑. เป็นผ้าดิบย้อมสีเขียว (ผ้าฝ้าย ๑๐๐%) จำนวนเส้นด้ายไม่น้อยกว่า ๑๔๐ เส้น ต่อ ๑ ตารางนิ้ว (จำนวนเส้นด้ายยืนต้องไม่น้อยกว่า ๗๐ เส้น , จำนวนเส้นด้ายพุ่งต้องไม่น้อยกว่า ๗๐ เส้น) ด้ายทอเบอร์ ๒๐x๒๐(±๓)
๒. พิมพ์ลาย รพ.ชยันตนาทรนทร พ.ศ.๒๕๖๙ ด้วยหมึกสีดำ ไม่ลอกหลุดเมื่อซักล้าง เมื่อซักแล้วต้องได้ขนาดตามที่โรงพยาบาลกำหนด
๓. เย็บตะเข็บครอบผ้าทั้ง ๔ ด้าน ให้เรียบร้อย
๔. ฝีเข็มที่เย็บต้องเย็บได้ไม่น้อยกว่า ๙ ฝีเข็มต่อความยาว ๑ นิ้ว

๘

๘

๘

๘

๒๖. ผ้าสี่เหลี่ยมสีเขียว ๒ ชั้น ขนาด ๑๐๐ x ๑๐๐ เซนติเมตร จำนวน ๓๓๐ ผืน
ขนาดเย็บผ้าสำเร็จมีขนาดไม่ต่ำกว่า

- ๑๐๐ x ๑๐๐ เซนติเมตร

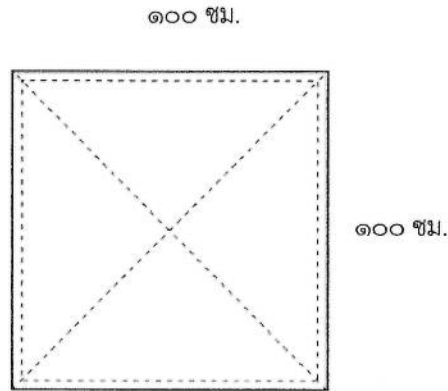

๒๗. ผ้าสี่เหลี่ยมสีเขียว ๒ ชั้น ขนาด ๘๐ x ๘๐ เซนติเมตร จำนวน ๓๓๐ ผืน
ขนาดเย็บผ้าสำเร็จมีขนาดไม่ต่ำกว่า

- ๘๐ x ๘๐ เซนติเมตร

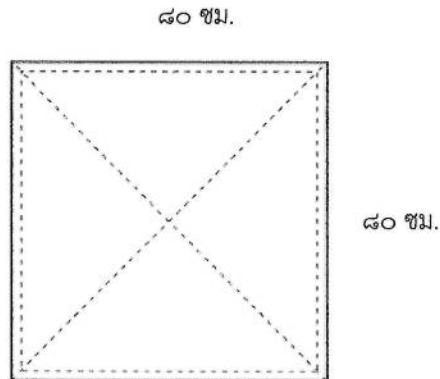

คุณลักษณะและโครงสร้างผ้า รายการที่ ๒๖ - ๒๗

๑. เป็นผ้าดิบบย้อมสีเขียว (ผ้าฝ้าย ๑๐๐%) จำนวนเส้นด้ายไม่น้อยกว่า ๑๔๐ เส้น ต่อ ๑ ตารางนิ้ว (จำนวนเส้นด้ายยืนต้องไม่น้อยกว่า ๗๐ เส้น , จำนวนเส้นด้ายพุ่งต้องไม่น้อยกว่า ๗๐ เส้น) ด้ายทอเบอร์ ๒๐x๒๐(±๓)
๒. พิมพ์ลาย รพ.ชยันตนาทรเรนทร พ.ศ.๒๕๖๙ ด้วยหมึกสีดำ ไม่ลอกหลุดเมื่อซักล้าง เมื่อซักแล้วต้องได้ขนาดตามที่โรงพยาบาลกำหนด
๓. เย็บตะเข็บครอบผ้าทั้ง ๔ ด้าน ให้เรียบร้อย และ เย็บกากบาท
๔. ฝีเข็มที่เย็บต้องเย็บได้ไม่น้อยกว่า ๙ ฝีเข็มต่อความยาว ๑ นิ้ว

๗๒

๘
๘๖๗๗๗ ๗๗๗

๑๗๗
๘

๒๘. ผ้าห่มขนหนู สีน้ำเงิน ขนาด ๑๕๐ x ๒๐๐ เซนติเมตร น้ำหนัก ๓๒ ปอนด์ต่อโหลจำนวน ๒๐๐ ผืน
ขนาดเย็บผ้าสำเร็จมีขนาดไม่ต่ำกว่า

- ๑๕๐ x ๒๐๐ เซนติเมตร

150 ซม.

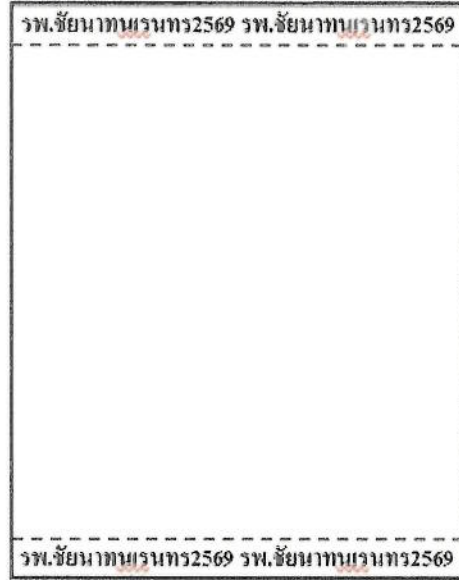

150 ซม.

คุณลักษณะและโครงสร้างผ้า รายการที่ ๒๘

๑. เป็นผ้าขนหนูสีน้ำเงิน (ผ้าฝ้าย ๑๐๐%)
๒. น้ำหนักไม่น้อยกว่า ๓๒ ปอนด์/โหล ทอเส้นด้ายคู่
๓. สกรีน รพ. ชัยนาทนเรนทร ๒๕๖๙ ด้วยหมึกอย่างดี และทอชื่อ รพ. ชัยนาทนเรนทร ๒๕๖๙ ในเนื้อผ้า ด้วยด้ายในล่อนสีขาว ที่ขอบด้านบน - ด้านล่าง เพื่อป้องกันการสูญหายไม่ลอกหลุดเมื่อซักล้าง เมื่อซักแล้วต้องได้ขนาดตามที่โรงพยาบาลกำหนด
๔. เย็บผ้าปิดเก็บขอบบริเวณที่ทออักษร ด้านบน - ล่าง ให้เรียบร้อย

๐

๐๙/๑๑/๖๗ น.ค.ค.

๖๘

๐๙/๑๑/๖๗

เงื่อนไขเฉพาะ

๑. ผ้าที่ใช้ในการตัดเย็บ จะต้องผ่านการตรวจสอบจากสถาบันอุตสาหกรรมสิ่งทอ ผลทดสอบผ้าต้องไม่เกิน ๙๐ วัน นับจากวันยื่นซอง จำนวน ๗ ฉบับ พร้อมทั้งนำผลทดสอบผ้าตัวจริงมาแสดงพร้อมกับยื่นตัวอย่าง ตามข้อกำหนดของแต่ละรายการดังนี้

- ผ้าฝ้าย ๑๐๐% สีฟ้า สีเขียว และ สีขาว จำนวนเส้นด้ายไม่น้อยกว่า ๑๔๐ เส้น ต่อ ๑ ตารางนิ้ว (จำนวนเส้นด้ายยืนต้องไม่น้อยกว่า ๗๐ เส้น , จำนวนเส้นด้ายพุ่งต้องไม่น้อยกว่า ๗๐ เส้น)

ด้ายทอเบอร์ ๒๐x๒๐ (±๓)

- ผ้า TC อัตราส่วนผสม Polyester ๖๕%(±๓) Cotton ๓๕%(±๓) สีฟ้า สีเขียว และ สีขาว จำนวนเส้นด้ายไม่น้อยกว่า ๒๑๐ เส้น ต่อ ๑ ตารางนิ้ว(จำนวนเส้นด้ายยืนต้องไม่น้อยกว่า ๑๔๐ เส้น , จำนวนเส้นด้ายพุ่งต้องไม่น้อยกว่า ๗๐ เส้น)ด้ายทอเบอร์ ๔๕x๔๕(±๓)

- เป็นผ้าดิบ Twill สีเขียวเข้มเข้ม (ผ้าฝ้าย ๑๐๐%) จำนวนเส้นด้ายไม่น้อยกว่า ๑๕๐ เส้น ต่อ ๑ ตารางนิ้ว (จำนวนเส้นด้ายยืนต้องไม่น้อยกว่า ๑๐๐ เส้น , จำนวนเส้นด้ายพุ่งต้องไม่น้อยกว่า ๕๐ เส้น) ด้ายทอเบอร์ ๒๐x๑๐(±๓)

- ผ้าขนหนู สีน้ำเงิน อัตราส่วนผสมบริเวณขนเป็นฝ้าย ๑๐๐%

- ความแข็งแรงของตะเข็บบน ผ้าฝ้าย ตะเข็บขนานตามเส้นด้ายยืนไม่น้อยกว่า ๒๕๐ นิวตัน และ ตะเข็บขนานตามเส้นด้ายพุ่งไม่น้อยกว่า ๔๕๐ นิวตัน

๒. ให้ผู้ขายนำตัวอย่างตัดเย็บสำเร็จจริงมาให้ทางโรงพยาบาลตรวจสอบ รายการละ ๑ ชิ้น และ ถ้ามีรายการ ที่เป็นผ้าหลาย รายการละ ๑ หลา มายื่นในวันที่โรงพยาบาลกำหนด เพื่อประกอบการพิจารณา

หมายเหตุ (รายการผ้าห่มขนหนู รายการที่ ๒๘ ขอให้ส่งตัวอย่างผ้าห่มขนหนูสีน้ำเงิน “ทอชื่อ รพ. ชัยนาทนเรนทร พ.ศ.๒๕๖๙ ในเนื้อผ้า ด้วยด้ายไนลอนสีขาว” ที่ขอบด้านบน และด้านล่าง มาให้คณะกรรมการเพื่อประกอบการพิจารณา)

๓. ผ้าทุกชนิดให้ตัดตามความยาวของผ้า

๔. ตัวอย่างผ้าที่นำมาพิจารณา คณะกรรมการฯ จะยึดไว้เพื่อทำการทดสอบซ้ำอย่างน้อย ๓ ครั้ง เพื่อทดสอบสี และกำหนดขนาดผ้าหลังซักต้องได้ขนาดไม่น้อยกว่าขนาดที่โรงพยาบาลกำหนดเพื่อหัดได้ไม่เกิน ๑๐%

๕. ผู้ยื่นเสนอราคาขอตัวอย่างผ้าได้ที่ห้องผ้า โรงพยาบาลชัยนาทนเรนทร

๖. คณะกรรมการเปิดซองประกวดราคาขอสงวนสิทธิในการพิจารณาวัสดุที่มีคุณภาพ และเป็นประโยชน์

ต่อทางราชการในการใช้กับผู้ป่วยมากที่สุด